

1	DE	EN	FR	ES	NL	IT
	Montage- und Bedienungsanleitung	Assembly and operating instructions	Instructions de montage et d'utilisation	Instrucciones de montaje y funcionamiento	Montage- en gebruiksaanwijzing	Istruzioni di montaggio e d'utilizzo
	Verteilerblock mit 2, 3 oder 4 Kipphebel – Schnellschlussventilen zum Einbau in eine Gasversorgungsleitung, um die Gaszufuhr zu angeschlossenen Verbrauchsgeräten zu „Öffnen“ oder zu „Schließen“	Distributor valve with 2, 3 or 4 rocker arm quick-acting stop valves for installation in a gas supply line, to „Open“ or „Close“ the gas supply to the connected consumer equipment	Bloc distributeur avec 2, 3 ou 4 vannes à fermeture rapide à levier basculant montage dans une conduite d'alimentation de gaz pour l'alimentation de gaz « Ouvrir » ou « Fermer » vers les consommateurs raccordés	Bloque de válvulas con 2, 3 o 4 válvulas de cierre rápido de palanca basculante para montar en un tubo de alimentación de gas para «Abrir» o «Cerrar» la alimentación de gas a los consumidores conectados	Verdeelblok met 2, 3 of 4 snelsluitventielen met tuimelschakelaar voor inbouw in de gasvoedingsleiding om de gastoevoer naar aangesloten verbruiksapparaten te „Openen“ of „Dicht“ te maken	Blocco distributore con 2, 3 oppure 4 bilancieri – valvola a chiusura rapida montaggio in tubi di alimentazione del gas, per „Aprire“ o „Chiudere“ l'alimentazione di gas verso gli apparecchi di consumo collegati

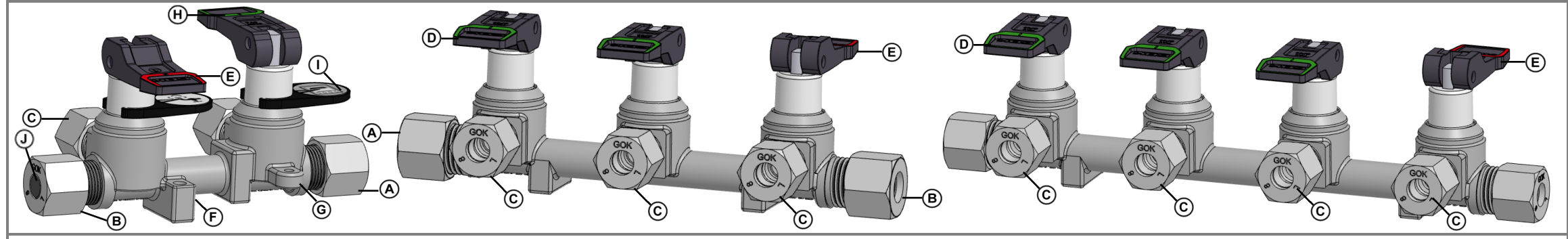















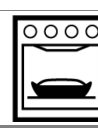

	Typ KSV-AB2	Typ KSV-AB3	Typ KSV-AB4
	<p>A) Eingangsanschluss wahlweise B) Ausgangsanschluss wahlweise mit Blindstopfen J verschlossen C) Ausgangsanschluss: Anschluss für Verbrauchsgerät D) Kipphebel „Offen-GRÜN-I“-Stellung E) Kipphebel „Geschlossen-ROT-0“-Stellung F) Befestigungskonsole G) Erdungslasche H) Griffmulde I) Kennzeichnung (Symbol)</p>	<p>A) Inlet connector optional B) Outlet connector optional closed with blind plug J C) Outlet connector: Connection for consumer equipment D) Rocker arm „Open-GREEN-I“ position E) Rocker arm „Closed-RED-0“ position F) Mounting bracket G) Earthing lug H) Grip recess I) Identification (symbol)</p>	<p>A) Raccord d'entrée au choix B) Raccord de sortie au choix ...fermé par un bouchon obturateur J C) Raccord de sortie: Raccord de consommateur D) Levier basculant position « Ouvert-VERT-I » E) Levier basculant position - « Fermé-ROUGE-I » F) Console de fixation G) Patte de mise à la terre H) Poignée encastrée I) Marquage (symbole)</p>
	<p>A) Conexión de entrada opcional B) Conexión de salida opcional cerrado con un tapón ciego J C) Conexión de salida: Conexión para consumidor D) Palanca basculante: posición: « Abierta-VERDE-I » E) Palanca basculante: posición: « Cerrada-ROJO-0 » F) Consola de fijación G) Lengüeta de puesta a tierra H) Cavidad de agarre I) Marcado (símbolo)</p>	<p>A) Ingangsaansluiting naar keuze B) Uitgangsaansluiting naar keuze gesloten met een blindstop J C) Uitgangsaansluiting: Aansluiting voor verbruiksapparaat D) Tuimelschakelaar „Open-GROEN-I“-stand E) Tuimelschakelaar „Dicht-ROOD-0“-stand F) Bevestigingsconsole G) Aardingslip H) Grepuitsparing I) Markering (symbool)</p>	<p>A) Raccordo di entrata a scelta B) Raccordo di uscita a scelta chiuso con un tappo cieco J C) Raccordo di uscita: Attacco per apparecchio di consumo D) Bilanciere posizione „Aprire-VERDE-I“ E) Bilanciere posizione „Aprire-ROSSO-0“ F) Supporto di fissaggio G) Linguetta di messa a terra H) Maniglia incassata I) Contrassegno (simbolo)</p>

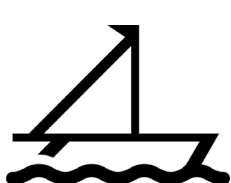
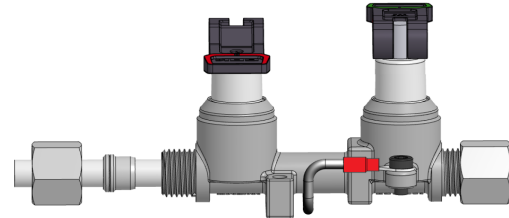
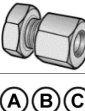



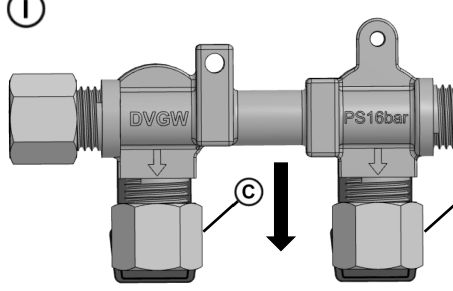
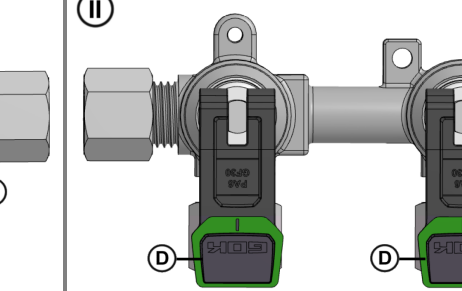
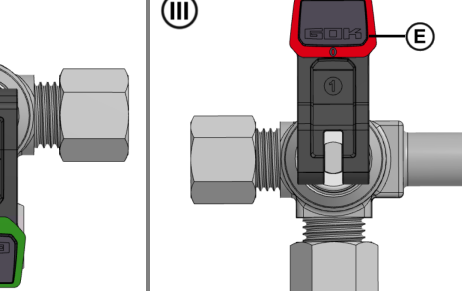
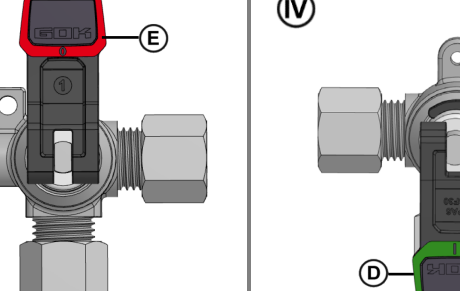
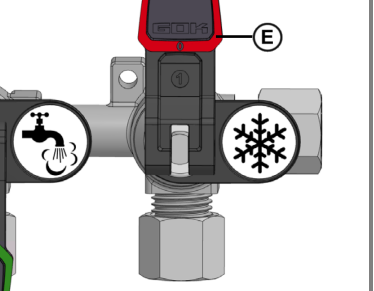

	ZU DIESER ANLEITUNG	ABOUT THIS MANUAL	À PROPOSE DE CETTE NOTICE	ACERCA DE ESTAS INSTRUCCIONES	OVER DEZE HANDLEIDING	NOTA SULLE PRESENTI ISTRUZIONI
	<ul style="list-style-type: none"> • Diese Anleitung ist ein Teil des Produktes. • Für den bestimmungsgemäßen Betrieb und zur Einhaltung der Gewährleistung ist diese Anleitung zu beachten und dem Betreiber auszuhändigen. • Während der gesamten Benutzung aufbewahren. • Zusätzlich zu dieser Anleitung sind die nationalen Vorschriften, Gesetze und Installationsrichtlinien zu beachten. 	<ul style="list-style-type: none"> • This manual is part of the product. • This manual must be observed and handed over to the operator to ensure that the component operates as intended and to comply with the warranty terms. • Keep it in a safe place while you are using the product. • In addition to this manual, please also observe national regulations, laws, and installation guidelines. 	<ul style="list-style-type: none"> • La présente notice fait partie intégrante du produit. • Cette notice doit être observée et remise à l'exploitant en vue d'une exploitation conforme et pour respecter les conditions de garantie. • À conserver pendant toute la durée d'utilisation. • Outre cette notice, les prescriptions, lois et directives d'installation nationales doivent être respectées. 	<ul style="list-style-type: none"> • Estas instrucciones forman parte del producto. • Para cumplir el uso previsto y conservar la garantía, estas instrucciones deben cumplirse y entregarse al usuario. • El usuario debe conservar estas instrucciones durante toda la vida de uso del producto. • Además de estas instrucciones deben observarse las normativas, leyes y normas de instalación nacionales vigentes. 	<ul style="list-style-type: none"> • Deze handleiding maakt deel uit van het product. • Om het product volgens de voorschriften te kunnen gebruiken en in verband met de garantie moet deze handleiding in acht worden genomen en aan de gebruiker worden overhandigd. • Bewaren gedurende de gehele gebruiksduur. • Neem naast deze handleiding ook de nationale voorschriften, wetten en installatie-richtlijnen in acht. 	<ul style="list-style-type: none"> • Queste istruzioni sono parte integrante del prodotto. • Per garantire un funzionamento conforme alla destinazione d'uso e per non compromettere la validità della garanzia, è necessario attenersi alle presenti istruzioni e consegnarle al gestore. • Conservarle per tutto il periodo di utilizzo. • Oltre alle presenti istruzioni, osservare le disposizioni, le leggi e le direttive di installazione valide nel Paese di utilizzo.

	SICHERHEITSHINWEISE	SAFETY ADVICE	CONSIGNES DE SÉCURITÉ	ADVERTENCIAS DE SEGURIDAD	VEILIGHEIDSVOORSCHRIFTEN	AVVERTENZE SULLA SICUREZZA
	<ul style="list-style-type: none"> • Ihre Sicherheit und die Sicherheit anderer ist uns sehr wichtig. • Wir haben viele wichtige Sicherheitshinweise in dieser Montage- und Bedienungsanleitung zur Verfügung gestellt. • Lesen und beachten Sie alle Sicherheitshinweise sowie Hinweise. ⚠ Dies ist das Warnsymbol. Dieses Symbol warnt vor möglichen Gefahren, die den Tod oder Verletzungen für Sie und andere zur Folge haben können. Alle Sicherheitshinweise folgen dem Warnsymbol, auf dieses folgt entweder das Wort „GEFAHR“, „WARNUNG“ oder „VORSICHT“. Diese Worte bedeuten: ⚠ GEFAHR bezeichnet eine Personengefährdung mit einem hohen Risikograd. → Hat Tod oder eine schwere Verletzung zur Folge. ⚠ WARNUNG bezeichnet eine Personengefährdung mit einem mittleren Risikograd. → Hat Tod oder eine schwere Verletzung zur Folge. ⚠ VORSICHT bezeichnet eine Personengefährdung mit einem niedrigen Risikograd. → Hat eine geringfügige oder mäßige Verletzung zur Folge. HINWEIS bezeichnet einen Sachschaden. → Hat eine Beeinflussung auf den laufenden Betrieb. ⚠ GEFAHR Ausströmendes Flüssiggas ist hoch entzündbar! Kann zu Explosionen führen. Schwere Verbrennungen bei direktem Hautkontakt. • Verbindungen regelmäßig auf Dichtheit prüfen! • Bei Gasgeruch und Undichtheit sofortige Außerbetriebnahme der Anlage! • Zündquellen oder elektrische Geräte außer Reichweite halten! • Entsprechende Gesetze und Verordnungen beachten! 	<ul style="list-style-type: none"> • Your safety and the safety of others are very important to us. • We have provided many important safety messages in this assembly and operating manual. • Always read and obey all safety messages. ⚠ This is the safety alert symbol. This symbol alerts you to potential hazards that can kill or hurt you and others. All safety messages will follow the safety alert symbol and either the word „DANGER“, „WARNING“, or „CAUTION“. These words mean: ⚠ DANGER describes a personal hazard with a high degree of risk. → May result in death or serious injury. ⚠ WARNING describes a personal hazard with a medium degree of risk. → May result in death or serious injury. ⚠ CAUTION describes a personal hazard with a low degree of risk. → May result in minor or moderate injury. NOTICE describes material damage. → Has an effect on ongoing operation. ⚠ DANGER Escaping liquid petroleum gas is highly flammable! Can cause explosions. Severe burns in case of direct skin contact. • Regularly check connections for leak-tightness. • If you smell gas or detect a leak, shut the system down immediately. • Keep ignition sources and electrical devices out of reach. • Observe applicable laws and regulations. 	<ul style="list-style-type: none"> • Nous attachons une importance cruciale à votre sécurité et à celle d'autrui. • Aussi avons-nous mis à votre disposition, dans cette notice de montage et d'utilisation, un grand nombre de consignes de sécurité des plus utiles. • Veuillez lire et observer toutes les consignes de sécurité ainsi que les avis. ⚠ Voici le symbole de mise en garde. Il vous avertit des dangers éventuels susceptibles d'entraîner des blessures ou la mort – la vôtre ou celle d'autrui. Toutes les consignes de sécurité sont précédées de ce symbole de mise en garde, lui-même accompagné des mots « DANGER », « AVERTISSEMENT » ou « ATTENTION ». Voici la signification de ces termes : ⚠ DANGER signale un danger pour une personne comportant un niveau de risque élevé. → Peut entraîner la mort ou une blessure grave. ⚠ AVERTISSEMENT signale un danger pour une personne comportant un niveau de risque moyen. → Peut entraîner la mort ou une blessure grave. ⚠ ATTENTION signale un danger pour une personne comportant un niveau de risque faible. → Peut entraîner une blessure légère à moyenne. AVIS signale un dommage matériel. → Une influence sur l'exploitation. ⚠ DANGER Le gaz de pétrole liquéfié qui s'écoule est hautement inflammable ! Peut provoquer des explosions. Risque de graves brûlures au contact direct avec la peau. • Contrôler régulièrement l'étanchéité des raccords ! • Mise hors service immédiate de l'installation en cas d'odeur de gaz et de fuite ! • Maintenir à l'écart des sources d'inflammation et des équipements électriques ! • Respecter la législation et les règlements correspondants ! 	<ul style="list-style-type: none"> • Su seguridad y la seguridad de terceros son muy importantes para nosotros. • Hemos incluido muchas advertencias de seguridad importantes en este manual de instrucciones y montaje. • Lea y cumpla tanto las advertencias de seguridad como las notas. ⚠ Este es el icono de advertencia. Este icono advierte de los posibles peligros que podrían causar la muerte o lesiones a usted y a terceros. Todas las advertencias de seguridad están precedidas por el icono de advertencia seguido de la palabra „PELIGRO“, „ADVERTENCIA“ o „ATENCIÓN“. Dichas palabras significan: ⚠ PELIGRO indica un peligro para las personas con un alto grado de riesgo. → Tiene como consecuencias la muerte o lesiones graves. ⚠ ADVERTENCIA indica un peligro para las personas con un grado de riesgo medio. → Tiene como consecuencias la muerte o lesiones graves. ⚠ ATENCIÓN indica un peligro para las personas con un grado de riesgo bajo. → Tiene como consecuencias lesiones leves o moderadas. AVISO indica un daño material. → Tiene influencia en el funcionamiento. ⚠ PELIGRO ¡Los escapes de gas licuado son muy inflamables! Pueden producir explosiones. Quemaduras graves al entrar en contacto directo con la piel. • ¡Comprobar con regularidad la estanqueidad de las uniones! • ¡Si se nota olor a gas o se detecta una fuga, poner el aparato fuera de servicio inmediatamente! • ¡Mantener lejos de focos de ignición o aparatos eléctricos! • ¡Respetar la normativa y las disposiciones legales aplicables! 	<ul style="list-style-type: none"> • Wij hechten veel waarde aan uw veiligheid en die van anderen. • Daarom hebben we in deze montage- en gebruiksaanwijzing veel belangrijke veiligheidsvoorschriften opgenomen. • Lea y verzoek u alle veiligheidsvoorschriften en overige instructies te lezen en op te volgen. ⚠ Dit is het waarschuwingssymbool. Dit symbool waarschuwt u voor mogelijke gevaren die zowel voor u als voor anderen de dood of verwondingen tot gevolg kunnen hebben. Alle veiligheidsvoorschriften worden aangegeven met een waarschuwingssymbool, gevolgd door het woord „GEVAAR“, „WAARSCHUWING“ of „VOORZICHTIG“. Deze woorden betekenen: ⚠ GEVAAR wijst op gevaar voor personen met een hoog risico. → Heeft de dood of zware verwondingen tot gevolg. ⚠ WAARSCHUWING wijst op gevaar voor personen met een gemiddeld risico. → Heeft de dood of zware verwonding tot gevolg. ⚠ VOORZICHTIG wijst op gevaar voor personen met een laag risico. → Heeft lichte of matige verwondingen tot gevolg. LET OP wijst op mogelijke materiële schade. → Heeft invloed op het lopende bedrijf. ⚠ GEVAAR Vloeibaar gas is bij ontsnapping licht ontvlambaar! Explosiegevaar. Leidt bij direct contact met de huid tot ernstige brandwonden. • Controleer de verbindingen regelmatig op lekkage! • Stel het apparaat direct buiten bedrijf als u gas ruikt of een lekkage waarneemt! • Houd ontstekingsbronnen en elektrische apparaten op afstand! • Neem de toepasselijke wetten en verordeningen in acht! 	<ul style="list-style-type: none"> • Attribuiamo grande importanza alla sicurezza vostra e di chi vi circonda. • Per questo, nelle presenti istruzioni di montaggio e di utilizzo abbiamo raccolto tante importanti avvertenze per la sicurezza. • Vi invitiamo a leggere e osservare tutte le avvertenze e indicazioni fornite. ⚠ Questo è un simbolo di avvertenza. Esso richiama la vostra attenzione su potenziali pericoli che possono provocare la morte o lesioni all'utilizzatore e ad altre persone. Tutte le avvertenze per la sicurezza sono precedute dal simbolo di avvertenza, il quale è a sua volta preceduto dal termine „PERICOLO“, „AVVERTENZA“ o „ATTENZIONE“. Detti termini hanno il seguente significato: ⚠ PERICOLO indica un pericolo per le persone con un grado di rischio elevato. → Può comportare conseguenze fatali o lesioni gravi. ⚠ AVVERTENZA indica un pericolo per le persone con un grado di rischio medio. → Può comportare conseguenze fatali o lesioni gravi. ⚠ ATTENZIONE indica un pericolo per le persone con un grado di rischio esiguo. → Può comportare una lesione di entità lieve o media. NOTA indica un danno materiale. → Influisce sul funzionamento dell'impianto. ⚠ PERICOLO Le fuoriuscite di gas liquido sono estremamente infiammabili! Pericolo di esplosioni. Gravi ustioni in caso di contatto diretto con la cute. • Controllare regolarmente la tenuta delle connessioni! • In caso di odore di gas o mancanza di tenuta, procedere immediatamente alla messa fuori servizio dell'impianto! • Tenere fonti di accensione o apparecchi elettrici lontano dal campo d'azione! • Attenersi alle relative leggi ed ordinanze!







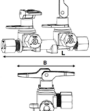





	ALLGEMEINE PRODUKTINFORMATION	GENERAL PRODUCT INFORMATION	INFORMATIONS GÉNÉRALES SUR LE PRODUIT	INFORMACIÓN GENERAL DEL PRODUCTO	ALGEMENE PRODUCTINFORMATIE	INFORMAZIONI GENERALI SUL PRODOTTO
	Der Verteilerblock ist ein Gasverteilerblock mit 2, 3 oder 4 Kipphebel-Schnellschlussventilen (Absperrventilen) nach DIN 4817-1 für angeschlossene Verbrauchsgeräte. Dieser erfüllt die Anforderungen gemäß EN 1949, dass jedes einzelne Verbrauchsgerät über ein getrenntes Absperrventil verfügen muss. Absperrrichtungen, die nicht in unmittelbarer Nähe des Verbrauchsgerätes angebracht sind, müssen eine unverwechselbare Kennzeichnung (Symbol) bezüglich des zugehörigen Verbrauchsgerätes tragen. Bei Bedarf kann eine weiterführende Verbindung zu einer weiteren Versorgungsleitung am Ausgang montiert werden (z. B. zu GOK-Versorgungsklappe zum Anschluss von im Freien betriebenen Gasgeräten).	The distributor valve is a gas distributor valve with 2, 3 or 4 rocker arm quick-acting stop valves (shut-off valves) for connected consumer equipment. This fulfils the requirements of EN 1949, that each individual piece of consumer equipment must have an isolated shut-off valve. Shut-off devices which are not applied in direct proximity to the consumer equipment must have an unmistakable marking (symbol) with regard to the related consumer equipment. If necessary, a further connection to another supply line can be installed at the outlet (e.g. onto the GOK outlet box for the connection of gas equipment operated outdoors).	Le bloc distributeur est un bloc distributeur de gaz avec 2, 3 ou 4 vannes à fermeture rapide à levier basculant (robinets d'arrêt) pour les consommateurs raccordés. Il est conforme aux exigences de la norme EN 1949, selon lesquelles chaque consommateur doit posséder un robinet d'arrêt séparé. Les dispositifs d'arrêt qui ne sont pas montés à proximité immédiate du consommateur doivent porter un marquage caractéristique (symbole) relatif au consommateur respectif. En cas de besoin, il est possible de monter une connexion complémentaire à une autre conduite d'alimentation à la sortie (p. ex., vers le boîtier de raccordement GOK pour le raccordement des appareils à gaz exploités en plein air).	El bloque de válvulas es un regulador de distribución de gas con 2, 3 o 4 válvulas de cierre rápido de palanca basculante (válvulas de cierre) para consumidores conectados. Cumple con los requisitos de EN 1949, por los que cada consumidor debe disponer de una válvula de cierre independiente. Los dispositivos de cierre que no se encuentran en la proximidad inmediata del aparato consumidor deben tener una identificación distintiva (símbolo) que sirva de referencia del consumidor correspondiente. En caso necesario, se puede montar una conexión secundaria a otra tubería de alimentación en la salida (p. ej., a la caja de salida de gas GOK para conectar aparatos de gas al aire libre).	Het verdeelblok is een gasverdeelblok met 2, 3 of 4 snelsluitventielen met tuimelschakelaar (afsluiters) voor aangesloten verbruiksapparaten. Het voldoet aan de vereiste conform EN 1949 dat ieder afzonderlijk verbruiksapparaat over een afzonderlijke afsluiter moet beschikken. Afsluitinrichtingen die niet in de directe nabijheid van het verbruiksapparaat zijn aangebracht, moeten een niet mis te verstane marking (symbool) betreffende het bijbehorende verbruiksapparaat dragen. Indien nodig kan aan de uitgang een verdere verbinding met een verdere voedingsleiding gemonteerd worden (bv. aan de GOK-voedingsklep voor de aansluiting van in de openlucht gebruikte gastoestellen).	Il blocco distributore è un blocco del gas di distribuzione con 2, 3 oppure 4 bilancieri-valvole a chiusura rapida per gli apparecchi di consumo collegati. Esso soddisfa i requisiti ai sensi della EN 1949 per cui ogni singolo apparecchio di consumo deve essere dotato di una valvola d'interruzione separata. I dispositivi di interruzione che non sono posizionati nelle immediate vicinanze dell'apparecchio di consumo devono essere dotati di un contrassegno inequivocabile relativo all'apparecchio di consumo cui appartiene. All'occorrenza è possibile montare all'uscita altri collegamenti verso un ulteriore tubo di alimentazione (per es. presa esterna gas-acqua GOK per l'attacco di apparecchi a gas utilizzati all'aperto).

2	DE	EN	FR	ES	NL	IT
	KENNZEICHNUNG	IDENTIFICATION	MARQUAGE	MARCADO	MARKERING	CONTRASSEGNO
	Für eine eindeutige Zuordnung jeweils die Absperrventile mit dem Symbol des abzusperrenden Verbrauchegerätes kennzeichnen!	To avoid confusion, mark the shut-off valves with the symbol of the respective device!	Pour assurer une affectation claire, caractériser les robinets d'arrêt avec le symbole de l'appareil consommateur à couper !	¡Para que la asignación de las válvulas de cierre no se preste a confusión, márkelas todas con el símbolo del aparato consumidor al que corta el suministro!	Voorzie elk afsluiventiel van het symbool van het af te sluiten verbruiksapparaat om verwarring te voorkomen!	Per un'assegnazione univoca, contrassegnare le valvole d'intercettazione con il simbolo del rispettivo apparecchio di consumo!
						
	BESTIMMUNGSGEMÄSSE VERWENDUNG	INTENDED USE	UTILISATION CONFORME	USO PREVISTO	BEOOGD GEBRUIK	IMPIEGO CONFORME ALL'USO PREVISTO
	Betriebsmedien • Flüssiggas (Gasphase) Eine Liste der Betriebsmedien mit Angabe der Bezeichnung, der Norm und des Verwendungslandes erhalten Sie im Internet unter www.gok.de/liste-der-betriebsmedien .	Operating media • LPG (gas phase) You will find a list of operating media with description, the relevant standards, and the country in which they are used on the Internet at www.gok.de/liste-der-betriebsmedien	Fluide de service • Gaz de pétrole liquéfié (phase gazeuse) Vous trouverez une liste des fluides d'exploitation utilisés avec indication de la désignation, de la norme et du pays d'utilisation sur Internet à l'adresse www.gok.de/liste-der-betriebsmedien .	Medios de servicio • Gas licuado (fase gaseosa) Siempre hay disponible una lista de medios de servicio con los datos de la denominación, la norma y el país de uso en Internet en www.gok.de/liste-der-betriebsmedien .	Bedrijfsmedia • Vloeibaar gas (gasfase) Een lijst van bedrijfsmedia met opgave van de aanduiding, de norm en het gebruiksland vindt u op www.gok.de/liste-der-betriebsmedien .	Mezzi di esercizio • Gas liquido (stato gassoso) L'elenco dei mezzi di esercizio utilizzati con indicazioni circa la denominazione, la norma e il Paese di utilizzo è reperibile in rete all'indirizzo www.gok.de/liste-der-betriebsmedien .
						
	Einsatzbereich	Field of application	Domaine d'utilisation	Aplicaciones	Toepassingsgebied	Campo di applicazione
DIN 4817-1	① Caravans, Motorcaravans gewerblich genutzte: Caravans, Motorcaravans und Fahrzeuge mit Flüssiggasanlagen (z. B. Food Trucks) ② Mobilheime mit Installation nach EN 1949 ③ Marine „Dieses handbetätigte Schnellschluss-Absperrventil ist für die Verwendung auf Booten vorgesehen“	① Caravans, motor caravans Commercially used: Caravans, motor caravans and vehicles with LPG systems (e.g. food trucks) ② Mobile homes with installation in accordance with EN 1949 ③ Marine	① Caravanes, camping-cars À utilisation commerciale : Caravans, camping-cars et véhicules avec installations de GPL (p. ex. Food Trucks) ② Mobil-homes avec installation selon EN 1949 ③ Marine	① Caravanas, autocaravanas Para uso comercial: caravanas, vehículos y autocaravana con instalaciones de gas licuado (p. ej., camiones de comida) ② Casas móviles con instalación según la norma EN 1949 ③ Marítima	① Caravans, campers Commercieel gebruikte: caravans, campers en voertuigen met installaties met vloeibaar gas (bv. mobiele eetkramen) ② Campers met installatie volgens EN 1949 ③ Marine	① Roulotte, camper Uso commerciale: Roulotte, camper e veicoli con impianto di gas liquido (per es. food truck) ② Case mobili con installazione in conformità a EN 1949 ③ Marine
	Einbauort	Installation location	Lieu d'installation	Lugar de montaje	Inbouwlocatie	Luogo d'installazione
	• in Flüssiggasversorgungsanlagen im geregelten Druckbereich mit max. 16 bar (abgesicherter Druck)	• in LPG supply systems in controlled pressure range with max. 16bar (secured pressure)	• dans les installations d'alimentation en gaz liquéfiés dans la plage de pression réglée avec max. 16 bar (pression contrôlée)	• en instalaciones de suministro de gas licuado, en el rango de presión regulada con máx. 16 bar (presión asegurada)	• in vloeibaargasvoedingsinstallaties in het geregelde drukkgebied met max. 16 bar (beveiligde druk)	• in impianti di alimentazione di gas liquido nell'intervallo di pressione regolato a 16 bar max (pressione di sicurezza)
	Betreiberort	Place of operation	Lieu d'exploitation	Emplazamiento	Plaats van toepassing	Luogo d'impiego
	⚠ „Nicht in Bereichen installieren in denen die Temperatur 60 °C überschreitet oder -20 °C unterschreitet“. • im Innenbereich von ①, ② oder ③	⚠ "Do not install in areas where the temperature exceeds 60°C or falls below -20°C". • in the indoor area of ①, ② or ③	⚠ « Ne doit pas être installé dans des zones avec une température supérieure à 60 °C ou inférieure à -20 °C ». • dans espace intérieur de ①, ② ou ③	⚠ "No instalar en zonas donde la temperatura supere los 60 °C o sobrepase los -20 °C". • en zona interior de ①, ② o ③	⚠ "Niet in zones installeren waarin de temperatuur 60 °C overschrijdt of onder -20 °C zakt". • binnen van ①, ② of ③	⚠ "Non installare in aree in cui la temperatura è superiore a 60°C oppure inferiore a -20°C". • in ambiente interno da ①, ② oppure ③
	NICHT BESTIMMUNGSGEMÄSSE VERWENDUNG	INAPPROPRIATE USE	UTILISATION NON CONFORME	USO NO CONFORME AL PREVISTO	ONREGLEMENTAIR GEBRUIK	USO NON CONFORME A QUELLO PREVISTO
	Jede Verwendung, die über die bestimmungsgemäße Verwendung hinausgeht: • z. B. Betrieb mit anderen Medien, Drücken • Verwendung von Gasen in der Flüssigphase • Änderungen am Produkt oder an einem Teil des Produktes • Einbau entgegen der Durchflussrichtung • Verwendung bei Umgebungstemperaturen abweichend von: siehe TECHNISCHE DATEN	All uses exceeding the concept of intended use: • e.g. operation using different media, pressures • use of gases in the liquid phase • changes to the product or parts of the product • installation against the flow direction • use at ambient temperature varying from: see TECHNICAL DATA	Toute utilisation dépassant le cadre de l'utilisation conforme à la destination du produit : • p. ex. fonctionnement avec d'autres fluides, pressions • utilisation de gaz en phase liquide • modifications effectuées sur le produit ou sur une partie du produit • montage dans le sens contraire du débit • utilisation en présence de températures ambiantes différentes : voir les DONNEES TECHNIQUES	Cualquier uso que no esté incluido en el uso previsto: • por ejemplo, funcionamiento con otros medios, presiones • uso de gases en la fase de licuado • modificaciones en el producto o en una pieza del producto • montaje en sentido contrario al del flujo • uso a temperatura ambiente distinto de: ver DATOS TÉCNICOS	leder gebruik dat niet aan het gebruik volgens de voorschriften voldoet: • bijv. gebruik met een ander medium, andere druk • gebruik van gasen in de vloeibare fase • wijziging van het product of een deel van het product • inbouw tegen de stromingsrichting in gebruik bij omgevingstemperaturen • afwijkend van: zie TECHNISCHE GEGEVENS	Ogni uso diverso da quello previsto: • ad es. utilizzo con altri liquidi/mezzi di esercizio o con altre pressioni • utilizzo di gas nella fase liquid • modifiche del prodotto o di sue parti • installazione in direzione contraria a quella di flusso; • utilizzo a temperatura ambiente salvo: vedere DATI TECNICI
	ANSCHLÜSSE	CONNECTIONS	RACCORDS	CONEXIONES	AANSLUITINGEN	COLLEGAMENTI
	Eingang - Ausgang wahlweise Alternativ sind noch andere Anschlüsse möglich.	Inlet - outlet optional Other connections may also be used.	Entrée - sortie en option D'autres raccords sont disponibles.	Salida - entrada opcional Otras conexiones también son posibles.	Ingang - uitgang naar keuze Otras conexiones también son posibles.	Opzioni entrata/uscita Sono possibili anche altri collegamenti.
A B C	Schneidringverschraubung RVS 8 bis RVS10	Compression fitting compr. fit. 8 to compr. fit. 10	Raccord vissé à bague olive 8 jusqu'à olive 10	Racor con anillo cortante RVS 8 a RVS 10	Snijringkoppeling srk 8 tot srk 10	Raccordo ad anello tagliente RVS 8 fino a RVS 10
	Weitere Informationen zu Schneidringverschraubungen erhalten Sie unter www.gok.de/montagehinweise oder auf Anfrage.	More information about compression fittings can be obtained at www.gok.de/montagehinweise or upon request.	Vous obtiendrez des informations complémentaires sur les raccords vissés à bague coupante sous www.gok.de/montagehinweise ou sur demande.	Para más información sobre los racores con anillo cortante, visite www.gok.de/montagehinweise o solicítela directamente.	Meer informatie over snijringkoppelingen vindt u op www.gok.de/montagehinweise of kunt u bij ons aanvragen.	Ulteriori informazioni sui raccordi con anello tagliente sono reperibili all'indirizzo www.gok.de/montagehinweise oppure dietro richiesta.
G	Nach EN 1949 dürfen gasführende Leitungen nicht als Potentialausgleichsleiter eingesetzt werden, sie müssen mit dem Erdungsleiter verbunden werden. Daher sind die Verteilerblöcke für den Anschluss eines Erdungsleiters mit Erdungslasche G ausgestattet. HINWEIS Vor Inbetriebnahme den Erdungsanschluss herstellen!	According to EN 1949, the gas-conveying lines must not be used as potential equalisation conductors, they must be connected with the earthing conductor. This is why the distributor valves are fitted with earthing lugs for the connection of an earthing G conductor NOTICE Set up the earth connection before starting up!	Selon la norme EN 1949, les conduites de gaz ne doivent pas être utilisées en qualité de conducteur d'équipotentialité, ils doivent être reliés au conducteur de terre. Par conséquent, les blocs distributeurs sont équipés d'une patte de mise à la terre G pour le raccordement d'un conducteur de terre. AVIS Établir la connexion à la terre avant la mise en service !	De acuerdo con la norma EN 1949, no pueden instalarse tuberías de gas a modo de conductor de conexión equipotencial, sino que se deben conectar con el conductor de puesta a tierra. Los bloques de válvula están equipados para conectar un conductor de puesta a tierra mediante una lengüeta de puesta a tierra G. AVISO Restablecer conexión a tierra antes de la puesta en servicio.	Conform EN 1949 mogen gas transporterende leidingen niet als potentiaalvereffeningsleiding gebruikt worden; ze moeten met de aardingsleiding verbonden worden. Derhalve zijn de verdeelblokken voor de aansluiting van een aardingsleiding met een aardingslip G uitgerust. LET OP Vóór inbedrijfstelling den aardingsaansluiting tot stand brengen!	Ai sensi della EN 1949, i tubi per il trasporto di gas non possono essere utilizzati come conduttori equipotenziali, devono essere allacciati al conduttore di terra. Per tale ragione i blocchi distributori sono dotati di una linguetta di messa a terra G per il collegamento di un conduttore di terra. NOTA Prima della messa in funzione creare un collegamento a terra!
	MONTAGE	ASSEMBLY	MONTAGE	MONTAJE	MONTAGE	MONTAGGIO
	Schraubverbindungen ⚠ WARNUNG Explosions-, Brand- und Erstickungsgefahr durch Undichtheit der Anschlüsse! • Kann durch Verdrehen des Produktes zu Gasaustritt führen (keine Biege- und Zugspannung oder Torsion). • Produkt nach der Montage und beim Nachziehen der Anschlüsse nicht mehr verdrehen! • Nachziehen von Anschlüssen nur in vollständig drucklosem Zustand!	Screw connections ⚠ WARNING If connections leak, there is a danger of explosion, fire or suffocation! • Gas may escape if the product is turned (no bending and tensile strains or torsion). • Do not turn the product after it has been installed and the connections have been tightened. • Tighten connections only when they are not pressurized!	Raccords vissés ⚠ AVERTISSEMENT Danger d'explosion, d'incendie et d'asphyxie en cas de raccords non étanches ! • La torsion du produit peut entraîner une fuite de gaz (ne pas plier, ni tirer, ni tordre). • Ne plus tordre le produit après le montage et le serrage des raccords ! • Le serrage des raccords vissés n'est autorisé qu'à l'état complètement hors pression !	Conexiones roscadas ⚠ ADVERTENCIA ¡Peligro de explosiones, incendios y asfixia por falta de estanqueidad en las conexiones! • Si el producto se gira, se pueden producir escapes de gas (sin que estén dobladas, tensas o torcidas). • ¡No vuelva a girar el producto tras montarlo y apretar las conexiones! • ¡Las conexiones únicamente se pueden apretar con el sistema totalmente despresurizado!	Schroefverbindingen ⚠ WAARSCHUWING Bij ondichte aansluitingen bestaat explosie-, brand- en verstikkingsgevaar! • Bij verdraaien van het product kan gas vrijkomen (geen buig- en trekspanning of torsie). • Verdraai het product niet meer na montage en bij het opnieuw aandraaien van aansluitingen! • Het opnieuw aandraaien van aansluitingen is alleen in drukloze toestand toegestaan!	Raccordi a vite ⚠ AVVERTENZA Pericolo di esplosione, incendio e soffocamento per via di raccordi non a tenuta stagna! • In caso di torsione del prodotto, possono verificarsi delle fughe di gas (sollecitazione alla flessione, per trazione o torsione) • Non sottoporre il prodotto a torsione dopo averlo montato e serrato di nuovo! • Un nuovo serraggio dei raccordi è consentito soltanto in assenza di pressione!
	Vor der Montage ist das Produkt auf Transportschäden und Vollständigkeit zu prüfen. Voraussetzung für ein einwandfreies Funktionieren der Anlage ist eine fachgerechte Installation unter Beachtung der für Planung, Bau und Betrieb der Gesamtanlage gültigen technischen Regeln. Die MONTAGE, INBETRIEBNAHME und WARTUNG ist von einem Fachbetrieb vorzunehmen. Bitte beachten Sie die gültigen nationalen Installationsvorschriften für Flüssiggasanlagen. Die Montage ist mit einem passenden Werkzeug vorzunehmen. Bei Schraubverbindungen immer am Anschlussstutzen gehalten. Ungeeignetes Werkzeug wie z. B. Zangen dürfen nicht verwendet werden. ⚠ VORSICHT Verletzungsgefahr durch herausgeblasene Metallspäne! Metallspäne können Ihre Augen verletzen. Schutzbrille tragen!	Before assembly, check that the product is complete and has not suffered any damage during transport. For the system to function as intended, it must be installed professionally in compliance with the technical rules applicable to the planning, construction and operation of the entire system. ASSEMBLY, START-UP and MAINTENANCE has to be carried out by a specialised company. Observe the applicable national installation regulations for LPG systems. Install with suitable tools. Regarding screw connections, always brace against the connection nozzle. Do not use unsuitable tools, such as pliers. ⚠ CAUTION Risk of injuries due to blown-out metal chips! Metal chips may cause eye injuries. Wear safety goggles!	Avant le montage, vérifier si le produit fourni a été livré dans son intégralité et s'il présente d'éventuelles avaries de transport. La condition préalable à un fonctionnement impeccable de l'installation est une installation correcte dans le respect des règles techniques applicables à la conception, à la construction et à l'exploitation de l'installation complète. Le MONTAGE, la MISE EN SERVICE et la MAINTENANCE doivent être exécutés par une entreprise spécialisée. Veuillez observer les prescriptions d'installation nationales en vigueur pour les installations de GPL. Le montage doit être réalisé avec l'outil approprié. En présence de raccords vissés, toujours contrecarrer sur le manchon de raccordement. Ne pas utiliser des outils inappropriés tels que des pinces. ⚠ ATTENTION Risque de blessures par copeaux de métal étant sortis par soufflage ! Les copeaux de métal risquent de causer des blessures des yeux. Porter des lunettes de protection !	Antes del montaje se debe comprobar la integridad del producto y si presentan daños de transporte. Para que la instalación funcione sin problemas es imprescindible instalarla correctamente de acuerdo con las normas técnicas aplicables a la planificación, construcción y operación de toda la instalación. Los trabajos de MONTAJE, PUESTA EN SERVICIO y MANTENIMIENTO deben ser realizados por una empresa especializada. Por favor, observe las normas de instalación nacionales en vigor para las instalaciones de gas licuado. En caso de conexiones roscadas, sujetar siempre por la boca de conexión. No se deben utilizar herramientas inapropiadas, como por ejemplo tenazas. ⚠ ATENCIÓN ¡Peligro de lesiones por virutas metálicas sopladadas! Virutas metálicas pueden dañar los ojos. ¡Usar gafas de protección!	Controleer het product voor montage op transportschade en volledigheid. Voorwaarde voor het probleemloos functioneren van het apparaat is een vakkundige installatie, waarbij de technische regels voor ontwerp, montage en gebruik van de gehele installatie in acht worden genomen. De MONTAGE, de INBEDRIJFSTELLING en het ONDERHOUD dienen door een vakman uitgevoerd te worden. Neem de van toepassing zijnde nationale installatievoorschriften voor installaties met vloeibaar gas in acht. De montage moet worden uitgevoerd met passend gereedschap. Bij schroefverbindingen altijd aan het aansluitstuk tegenhouden. Gebruik geen ongeschikt gereedschap zoals tangen. ⚠ VOORZICHTIG Letselgevaar door uitgeblazen metaalspanen! Door metaalspanen kunt u oogletsel oplopen. Veiligheidsbril dragen!	Prima del montaggio, verificare che il prodotto non presenti danni dovuti al trasporto e sia completo. Per un funzionamento senza problemi dell'impianto è necessario eseguire una corretta installazione nel rispetto delle normative tecniche in vigore per la progettazione, la costruzione e l'esercizio dell'intero impianto. MONTAGGIO, MESSA IN FUNZIONE e MANUTENZIONE devono essere eseguiti! Attenersi alle normative nazionali di installazione in vigore per gli impianti di gas liquido. Eseguire il montaggio con un attrezzo idoneo. In caso di raccordi a vite, applicare costantemente una controforza sul raccordo di collegamento. Non è consentito utilizzare attrezzi inadatti, come ad es tenaglie. ⚠ ATTENZIONE Pericolo di ferimento dovuto alla fuoriuscita di trucioli di metallo! I trucioli di metallo potrebbero ferire gli occhi. Indossare occhiali di protezione

3	DE	EN	FR	ES	NL	IT
  <p>Vor dem Einbau ist eine Sichtkontrolle auf eventuelle Metallspäne oder sonstige Rückstände in den Anschlüssen vorzunehmen. Durch Ausblasen unbedingt entfernen, um mögliche Funktionsstörungen auszuschließen. EN 1949 beachten sowie in Deutschland DVGW Arbeitsblatt G 607 und DGV-Regel 110-010.</p> <p>HINWEIS</p> <ul style="list-style-type: none"> Befestigungskonsolle des Verteilerblocks an leicht zugänglicher Stelle platzieren und mit geeigneten Schrauben (nicht im Lieferumfang enthalten) montieren. Alle Anschlüsse spannungsfrei montieren, dazu am Gehäuse mit SW17 gegenhalten. Der Verteilerblock muss so eingebaut sein, dass: <ul style="list-style-type: none"> die Kipphebel leicht zugänglich sind, unbeabsichtigte oder zufällige Betätigung der Kipphebel vermieden wird. <p>HINWEIS Eventuell freie Anschlüsse des Verteilerblockes (A), (B), (C) sind mit einem geeigneten Verschluss dicht zu verschließen.</p>	<p>Prior to installation, visually check that there are no metal chips or other residues in the connections. If there are any, blow them out to prevent any functional problems.</p> <p>Observe EN 1949.</p> <p>NOTICE</p> <ul style="list-style-type: none"> Position the mounting bracket of distributor valve where it is easily accessible and install with suitable screws (not supplied). Install all connections without power, resistance in the housing with SW17. The distributor valve must be installed in such a way that: <ul style="list-style-type: none"> the rocker arms are easily accessible, unintended or accidental activation of the rocker arms is avoided. <p>NOTICE Any free connections in the distributor valve (A), (B), (C) must be sealed tightly with a suitable cap.</p>	<p>Avant le montage, procéder à un examen visuel pour détecter d'éventuels copeaux de métal ou autres résidus dans les raccords ! Les évacuer impérativement en effectuant un soufflage afin d'éviter des dysfonctionnements éventuels.</p> <p>Observer la norme EN 1949.</p> <p>AVIS</p> <ul style="list-style-type: none"> Placer la console de fixation du bloc distributeur à un endroit facilement accessible, et la monter avec des vis appropriées (non fournies). Monter tous les raccords hors tension, en les maintenant sur le boîtier avec la clé SW17. Le bloc distributeur doit être monté de manière à ce que : <ul style="list-style-type: none"> les leviers basculants soient facilement accessibles, l'actionnement involontaire ou accidentel des leviers basculants soit empêché. <p>AVIS Les raccords éventuellement libres du bloc distributeur (A), (B), (C) doivent être rendus étanches au moyen d'un capuchon approprié.</p>	<p>Avant de realizar el montaje, inspeccionar visualmente la presencia de virutas metálicas u otros residuos en las conexiones. Eliminarlos inmediatamente con aire para evitar posibles fallos de funcionamiento.</p> <p>Observar la norma EN 1949.</p> <ul style="list-style-type: none"> AVISO La consola de fijación del bloque de válvulas se debe colocar en un lugar al que se pueda acceder fácilmente y montarse con los tornillos adecuados (no suministrados). Todas las conexiones deben montarse de forma que no queden sometidas a tensiones, para que se fijen a la carcasa con SW17. El bloque de válvulas debe montarse de tal manera que: <ul style="list-style-type: none"> las palancas basculantes sean fácilmente accesibles, no se activen las palancas basculantes de forma accidental o involuntaria. <p>AVISO Las posibles conexiones libres de válvulas (A), (B), (C) deben sellarse con un cierre apropiado.</p>	<p>Voorafgaand aan de inbouw dient een visuele controle uitgevoerd te worden, waarbij gelet wordt op eventuele metalen spaanders en andere restanten in de aansluitingen. Deze moeten absoluut verwijderd worden door ze weg te blazen, om zo mogelijke storingen te voorkomen. EN 1949 en in acht nemen.</p> <p>LET OP</p> <ul style="list-style-type: none"> Plaats de bevestigingsconsole van het verdeelblok op een goed bereikbare plaats en monteer deze met twee geschikte schroeven (niet in de leveringsomvang). Monteer alle aansluitingen spanningsvrij, hiervoor de behuizing tegenhouden met SW17. Het verdeelblok moet derwijze ingebouwd zijn dat: <ul style="list-style-type: none"> de tuimelschakelaars goed bereikbaar zijn, abusievelijke of toevallige bediening van de tuimelschakelaars voorkomen wordt. <p>LET OP Eventueel vrije aansluitingen van het verdeelblok (A), (B), (C) moeten goed afgesloten worden met een geschikte afsluiting.</p>	<p>Prima del montaggio, eseguire un controllo visivo per rilevare eventuali trucioli di metallo o altri residui presenti nei collegamenti ed eventualmente rimuoverli subito tramite aspirazione, onde prevenire possibili guasti al funzionamento.</p> <p>Observare la norma EN 1949.</p> <p>NOTA</p> <ul style="list-style-type: none"> Posizionare il supporto di fissaggio del blocco distributore in un punto di facile accesso e montarlo con viti adatte (non in dotazione). Montare tutti i collegamenti in assenza di tensione, a tal fine applicare una controforza sull'alloggiamento con SW17. Il blocco distributore deve essere montato in modo che: <ul style="list-style-type: none"> i bilancieri siano facilmente raggiungibili, sia escluso un azionamento involontario o accidentale dei bilancieri. <p>NOTA I collegamenti eventualmente liberi del blocco distributore (A), (B), (C) devono essere chiusi a tenuta stagna con un tappo idoneo.</p>	
 <p>Sollte der Blindstopfen (J) entfernt und die Rohrleitung verlängert werden, liegt in der Gasversorgungsleitung immer Durchgang an, unabhängig davon, in welcher Stellung sich die Kipphebel befinden!</p>	<p>If the blind plug (J) is removed and the piping is extended, the gas feed line is always open, no matter what position the rocker arms is in!</p>	<p>Si le bouchon obturateur (J) est enlevé et la conduite rallongée, il doit toujours y avoir un passage droit dans la conduite d'alimentation de gaz, peu importe la position des leviers de basculement en matière !</p>	<p>¡En caso de que sea necesario retirar los tapones ciegos (J) y prolongar el tubo, el paso de tubería de la alimentación de gas siempre estará abierto, independiente de la posición en la que se encuentren las manecillas giratorias!</p>	<p>Indien de blindstop (J) verwijderd en de buis verlengd wordt, stroomt er altijd gas door de gasleiding, ongeacht in welke stand de tuimelschakelaars staan!</p>	<p>Se si rimuove il tappo cieco (J) e si monta un ulteriore tubo, il gas scorre liberamente nel tubo indipendentemente dalla posizione del/della bilanciere!</p>	
DICHTHEITSKONTROLLE	LEAK CHECK	CONTROLE D'ÉTANCHEITE	COMPROBACIÓN DE ESTANQUEIDAD	DICHTHEIDSCONTROLE	CONTROLLO DI TENUTA	
<p>Die Flüssiggasanlage muss vor der ersten Inbetriebnahme, im Zuge von Überwachungs- und Wartungsarbeiten, vor einer Wieder-Inbetriebnahme, nach wesentlichen Änderungen und Instandsetzungsarbeiten durch einen Sachkundigen* auf Dichtheit geprüft werden. *Sachkundige sind in Deutschland die, durch den DVGW anerkannte Sachkundige, die aufgrund ihrer Ausbildung, ihrer Kenntnisse und ihrer durch praktische Tätigkeit gewonnenen Erfahrungen die Gewähr dafür bieten, dass sie die Prüfung ordnungsgemäß durchführen.</p> <p>Vor Inbetriebnahme sind die Anschlüsse des Produktes auf Dichtheit zu prüfen.</p> <ul style="list-style-type: none"> Alle Anschlüsse mit schaumbildenden Mitteln nach EN 14291 (z. B. Lecksuchspray, Bestell-Nr. 02 601 00) einsprühen. Dichtigkeit prüfen, indem auf Blasenbildung des schaumbildenden Mittels geachtet wird. Bilden sich weitere Blasen, müssen die Anschlüsse nachgezogen werden (siehe MONTAGE). <p>⚠VORSICHT Ammoniak, das in einigen Seifen und Reinigungsmitteln enthalten ist, greift Messingarmaturen an.</p> <ul style="list-style-type: none"> Ammoniakhaltige Reinigungsmittel nicht für dieses Produkt verwenden! 	<p>The liquefied gas unit must be checked for leaks by an expert* before the first start-up, during checking and maintenance work, before the re-start and after important changes and repair work.</p> <p>*Experts are particularly those who, on the basis of their training, knowledge and experience gained during practical activity, guarantee that they carry out the inspection properly.</p> <p>Before start-up, check the product connections for leak-tightness.</p> <ul style="list-style-type: none"> Spray all connections with a foam producing substance according to EN 14291 (e.g. leak spray, item no. 02 601 00). Bubbles will form in the foam producing substance if there are any leaks. If more bubbles form, re-tighten the connections (see ASSEMBLY). <p>⚠CAUTION Ammonia, which is present in some soaps and cleaning products, is aggressive to the brass fittings.</p> <ul style="list-style-type: none"> Do not use cleaning agents that contain ammonia for this product! 	<p>Avant la première mise en service, au cours des travaux de contrôle et de maintenance, avant la remise en service, après des changements et des travaux de réparation considérables, l'installation de gaz liquide doit être contrôlée par un professionnel* quant à son étanchéité.</p> <p>*Les professionnels sont notamment ceux qui, sur la base de leur formation, de leurs connaissances et de l'expérience acquise au cours de l'activité pratique, garantissent qu'ils effectuent l'inspection correctement.</p> <p>Contrôler l'étanchéité des raccords du produit avant la mise en service.</p> <ul style="list-style-type: none"> Vaporiser tous les raccords avec des produits moussants selon EN 14291 (p.ex. spray détecteur de fuite, réf. commande 02 601 00). Contrôler l'étanchéité en examinant la formation de bulles dans le produit moussant. Si des bulles supplémentaires se forment, resserrer les raccords (voir MONTAGE). <p>⚠ATTENTION Certains savons et nettoyeurs contiennent de l'ammoniaque qui attaque les robinetteries en laiton.</p> <ul style="list-style-type: none"> Ne pas utiliser de nettoyeurs à base d'ammoniaque avec ce produit ! 	<p>Un experto* debe comprobar la estanqueidad de la instalación de gas licuado antes de la primera puesta en servicio durante los trabajos de mantenimiento y supervisión, y antes de una nueva puesta en servicio en caso de haber realizado modificaciones importantes o trabajos de reparación.</p> <p>*Expertos son, en particular, aquellos que, gracias a su capacitación, conocimiento y experiencia práctica, aseguran que la prueba se realice correctamente.</p> <p>Antes de la puesta en marcha se debe comprobar la estanqueidad de las conexiones del producto.</p> <ul style="list-style-type: none"> Rociar todas las conexiones con un medio espumante de conformidad con EN 14291 (p. ej., spray de fugas, n.º de artículo 02 601 00). Comprobar la estanqueidad prestando atención a si el medio espumante forma burbujas. Si se siguen formando burbujas, se deben reapretar las conexiones (véase MONTAJE). <p>⚠ATENCIÓN El amoníaco que contienen algunos jabones y limpiadores corroe las llaves de latón.</p> <ul style="list-style-type: none"> ¡Para este producto no deben utilizarse limpiadores que contengan amoníaco! 	<p>De installatie met vloeibaar gas moet vóór de eerste inbedrijfstelling, in het kader van bewakings- en onderhoudswerkzaamheden, voor een nieuwe inbedrijfstelling en na aanzienlijke wijzigingen en reparatiewerkzaamheden door een deskundige* op dichtheid gecontroleerd worden. *Deskundigen zijn in het die, die middels hun opleiding hun kennis en hun door praktijkactiviteiten verworven ervaring garant voor staan dat ze de controle naar behoren uitvoeren.</p> <p>Controleer de aansluitingen van het product voor inbedrijfstelling op dichtheid.</p> <ul style="list-style-type: none"> Spuut alle aansluitingen in met een schuimvormend middel conform EN 14291 (bijv. lekzoekspray, bestelnr. 02 601 00). Controleer op dichtheid door te letten op bellen die ontstaan in het middel. Blijven er bellen ontstaan, dan moeten de aansluitingen worden aangedraaid (zie MONTAGE). <p>⚠VOORZICHTIG Ammoniak, dat in sommige soorten zeep en reinigingsmiddelen zit, tast messing kranen aan.</p> <ul style="list-style-type: none"> Gebruik voor dit product géén reinigingsmiddelen die ammoniak bevatten! 	<p>Prima della prima messa in funzione, durante i lavori di monitoraggio e di manutenzione, prima di una rimessa in funzione, dopo modifiche sostanziali e lavori di riparazione deve essere verificata da un esperto la tenuta dell'impianto di gas liquido da un esperto*.</p> <p>*Esperti sono nello specifico coloro che, per la loro formazione, le loro conoscenze e la loro esperienza pratica possono garantire uno svolgimento corretto delle operazioni di controllo.</p> <p>Prima della messa in servizio, verificare la tenuta stagna dei raccordi del prodotto.</p> <ul style="list-style-type: none"> Applicare a spruzzo prodotti schiumogeni secondo EN 14291 (ad es. spray rivelatore di fughe di gas, n. d'ordine. 02 601 00) su tutti i raccordi. Verificare la tenuta stagna facendo attenzione all'eventuale formazione di bolle nel prodotto schiumogeno. Se si formano altre bolle, serrare di nuovo i raccordi (vedi sezione MONTAGGIO). <p>⚠ATTENZIONE L'ammoniaca contenuta in alcuni saponi e detersivi intacca i rubinetti di ottone.</p> <ul style="list-style-type: none"> Non utilizzare detersivi contenenti ammoniaca per la pulizia di questo prodotto! 	
INBETRIEBNAHME	START-UP	MISE EN SERVICE	PUESTA EN SERVICIO	INBEDRIJFSTELLING	MESSA IN SERVIZIO	
<p>Das Produkt ist nach MONTAGE und erfolgreicher DICHTHEITSKONTROLLE sofort betriebsbereit.</p> <p>HINWEIS Die Anlage erst in Betrieb nehmen, wenn alle Anschlüsse angeschlossen und keine Undichtheiten mehr vorhanden sind. Im Verteilerblock liegt immer Durchgang (von (A) nach (B)) an, unabhängig davon, in welcher Stellung sich der/die Kipphebel befinden!</p> <p>Inbetriebnahme durch Umlegen der/des Kipphebel(s) in die „Offen-GRÜN-I“-Stellung. ⚠ Kipphebel mit Daumen und Zeigefinger komplett umfassen - vorgesehene Griffmulden nutzen - dann den Kipphebel kontrolliert umlegen. Montage- und Bedienungsanleitung der/des angeschlossenen Verbraucher(s) beachten!</p>	<p>After the product has been ASSEMBLED and LEAK TESTING has been carried out successfully, it is immediately ready for operation.</p> <p>NOTICE Only start the system when all of the connections are connected and there are no leaks. There is always a throughput in the distributor valve (from (A) to (B)) irrespective of the position of the rocker arm(s)!</p> <p>Start this up by flipping the rocker arm(s) into "Open-GREEN-I" position.</p> <p>⚠ Completely surround the rocker arm with your thumb and index finger - use the intended grip recesses - then flip the rocker arm in a controlled manner. Observe the assembly and operating manual of the connected device(s)!</p>	<p>Après le MONTAGE et un CONTRÔLE D'ÉTANCHEITÉ satisfaisant, le produit est immédiatement prêt à la mise en service.</p> <p>AVIS Ne mettre l'installation en service qu'une fois tous les raccords branchés et lorsque qu'il n'y a plus aucun risque de fuite. Le bloc distributeur comprend toujours un passage (de (A) à (B)), indépendamment de la position du /des levier(s) basculant(s) !</p> <p>Mise en service par le déplacement du / des levier(s) basculant(s) en position « Ouvert-VERT-I ».</p> <p>⚠ Couvrir complètement le levier basculant avec le pouce et l'index en utilisant la poignée encadrée prévue à cette fin et déplacer le levier basculant en le maîtrisant. Respecter la notice de montage et de service du / des consommateur(s) raccordé(s) !</p>	<p>Si el MONTAJE y la COMPROBACIÓN DE LA ESTANQUEIDAD son satisfactorios, el producto estará listo para usarse.</p> <p>AVISO La instalación solo puede ponerse en funcionamiento con todas las conexiones conectadas y sin que haya fugas. ¡En el bloque de válvulas siempre hay paso (de (A) a (B)) independientemente de la posición en la que se encuentren las palancas basculantes!</p> <p>Puesta en servicio cambiando las palancas basculantes en la posición «Abierta-VERDE-I».</p> <p>⚠ Sujetar por completo la palanca basculante con el pulgar y el índice utilizando la cavidad de agarre prevista para ello, y cambiar de posición la palanca basculante de forma controlada. Tener en cuenta lo indicado en el manual de instrucciones e instalación de los consumidores conectados.</p>	<p>Het product is na MONTAGE en succesvolle CONTROLE OP DICHTHEID direct klaar voor gebruik.</p> <p>LET OP Neem de installatie pas in bedrijf als alle aansluitingen aangesloten en er geen lekkages meer zijn. In het verdeelblok is er steeds een doorgang (van (A) naar (B)) voorhanden, ongeacht in welke stand de tuimelschakelaar(s) staan!</p> <p>Inbedrijfstelling door de tuimelschakelaar(s) in de "Open-GROEN-I"-stand te verzetten.</p> <p>⚠ Neem de tuimelschakelaar compleet vast met de duim en wijsvinger – gebruik de voorziene greepuitsparingen – en verzet de tuimelschakelaar gecontroleerd. Montage- en gebruiksaanwijzing van de aangesloten verbruiker(s) in acht nemen!</p>	<p>Dopo il MONTAGGIO e una volta eseguito correttamente il CONTROLLO DI TENUTA, il prodotto è subito pronto per essere utilizzato.</p> <p>NOTA Mettere in funzione l'impianto solo dopo aver collegato tutti i raccordi e se non vi sono anemeticità. Nel blocco distributore è sempre presente un flusso (da (A) a (B)), indipendentemente dalla posizione del/della bilanciere!</p> <p>Messa in funzione spostando il/i bilanciere/i in posizione "Aperto-VERDE-I".</p> <p>⚠ Cingere completamente il bilanciere con pollice e indice (utilizzare le apposite maniglie incassate) poi spostare il bilanciere in maniera controllata. Osservare le istruzioni di montaggio e di utilizzo del/degli apparecchio/i di consumo collegato!</p>	
BEDIENUNG	OPERATION	COMMANDE	MANEJO	BEDIENING	UTILIZZO	
 <p>➔ Durchflussrichtung → zu Verbrauchsgerät(en) (C).</p>	 <p>➔ Flow direction → to the consumer equipment (C).</p>	 <p>➔ Sens du débit → vers le(s) consommateur(s) (C).</p>	 <p>➔ Sentido del caudal → hacia los consumidores (C).</p>	 <p>➔ Stromingsrichting → t.o.v. verbruiksappara(a)t(en) (C).</p>	<p>➔ Direzione di flusso → verso apparecchio/i di consumo (C).</p>	
<p>➔ Kipphebel (D) in „Offen-GRÜN-I“-Stellung: Durchfluss zu Verbrauchsgerät(e) frei.</p>	<p>➔ Rocker arm (D) in "Open-GREEN-I" position: Flow rate to the consumer equipment is free.</p>	<p>➔ Levier basculant (D) en position « Ouvert-VERT-I » : Débit vers le(s) consommateur(s) libre.</p>	<p>➔ Palanca basculante (D) en posición «Abierta-VERDE-I»: Llega caudal a los consumidores.</p>	<p>➔ Tuimelschakelaar (D) in "Open-GROEN-I"-stand: Debit naar verbruiksappara(a)t(en) vrij.</p>	<p>➔ Bilanciere (D) in posizione "Aperto-VERDE-I": Flusso verso apparecchio/i di consumo attivo.</p>	
<p>➔ Kipphebel (E) in „Geschlossen-ROT-0“-Stellung: • Kein Durchfluss zu Verbrauchsgerät(e).</p>	<p>➔ Rocker arm (E) in "Closed-RED-0" position: • No flow rate to the consumer equipment.</p>	<p>➔ Levier basculant (E) en position « Fermé-ROUGE-0 » : • Pas de débit vers le(s) consommateur(s).</p>	<p>➔ Palanca basculante (E) en posición «Cerrada-ROJO-0»: • Ningún caudal a los consumidores.</p>	<p>➔ Tuimelschakelaar (E) in "Dicht-ROOD-0"-stand: • Geen debiet naar verbruiksappara(a)t(en).</p>	<p>➔ Bilanciere (E) in pos. "Chiuso-ROSSO-0": • Nessun flusso verso apparecchio/i di consumo.</p>	
<p>➔ Kipphebel (D) in „Offen-GRÜN-I“-Stellung und Kipphebel (E) in „Geschlossen-ROT-0“-Stellung: → wahlweise möglich.</p> <ul style="list-style-type: none"> Kipphebel immer 180° bis voll zum Anschlag umlegen. Keine Zwischenstellung wählen! „Geschlossen-ROT-0“-Stellung: dient nicht zur kompletten Außerbetriebnahme der Gasversorgung. 	<p>➔ Rocker arm (D) in "Open-GREEN-I" position and rocker arm (E) in "Closed-RED-0" position: → optionally possible.</p> <ul style="list-style-type: none"> Always turn rocker arm a full 180° to the stop. Do not choose an intermediate position! "Closed-RED-0" position: does not completely shut down the gas supply. 	<p>➔ Déplacer toujours le levier basculant complètement à 180° jusqu'à la butée.</p> <ul style="list-style-type: none"> Ne pas choisir de position intermédiaire ! Position « Fermé-ROUGE-0 » : ne convient pas pour la mise hors service complète de l'alimentation en gaz. 	<p>➔ Mover la palanca basculante siempre 180° hasta el tope.</p> <ul style="list-style-type: none"> No dejar en una posición intermedia. Posición «Cerrada-ROJO-0»: sirve para la puesta fuera de servicio completa de la alimentación de gas. 	<p>➔ Tuimelschakelaar altijd 180° verzetten totdat hij volledig tegen de aanslag zit.</p> <ul style="list-style-type: none"> Geen tussenstand kiezen! Dicht-ROOD-0"-stand: dient niet voor de complete buitenbedrijfstelling van de gasvoeding. 	<p>➔ Bilanciere (D) in posizione "Aperto-VERDE-I" e bilanciere (E) in posizione "Chiuso-ROSSO-0": → facoltativo.</p> <ul style="list-style-type: none"> Spostare il bilanciere sempre di 180° fino alla battuta. Non fermarsi in una posizione intermedia! Posizione "Chiuso-ROSSO-0": non serve ad arrestare del tutto l'alimentazione del gas. 	

4	DE	EN	FR	ES	NL	IT																																																																																																																																																																																																
	WARTUNG	MAINTENANCE	ENTRETIEN	MANTENIMIENTO	ONDERHOUD	MANUTENZIONE																																																																																																																																																																																																
	Das Produkt ist nach ordnungsgemäßer MONTAGE und BEDIENUNG wartungsfrei.	After proper ASSEMBLY and OPERATION, the product is maintenance-free.	Le produit ne nécessite aucun entretien en cas de MONTAGE et de COMMANDE corrects.	Si se realizan correctamente MONTAJE y MANEJO, el producto no requiere mantenimiento.	Bij een juiste MONTAGE en BEDIENING is het product onderhoudsvrij.	Se correttamente MONTATO ed UTILIZZATO, il prodotto non richiede alcun intervento di manutenzione.																																																																																																																																																																																																
	INSTANDSETZUNG	RESTORATION	RÉPARATION	REPARACIÓN	REPARATIE	RIPARAZIONE																																																																																																																																																																																																
	Führen die unter INBETRIEBNAHME genannten Maßnahmen nicht zur ordnungsgemäßen Wiederinbetriebnahme und liegt kein Auslegungsfehler vor, muss das Produkt zur Prüfung an den Hersteller eingesandt werden. Bei unbefugten Eingriffen erlischt die Gewährleistung.	If the actions described in START-UP do not lead to a proper restart and if there is no dimensioning problem, the product must be sent to the manufacturer to be checked. Our warranty does not apply in cases of unauthorised interference.	Le produit devra être renvoyé au fabricant pour contrôle si les mesures mentionnées sous MISE EN SERVICE restent sans succès quant à la remise en service correcte et qu'aucune erreur de dimensionnement n'a été commise. La garantie est annulée en cas d'interventions non autorisées.	Si las medidas mencionadas en PUESTA EN SERVICIO no conlleven la nueva puesta en servicio correcta y si no hubiera fallos, el producto deberá enviarse al fabricante para su comprobación. Cualquier intervención no autorizada invalidará la garantía.	Leiden de onder INBEDRIJFSTELLING genoemde maatregelen niet tot de correcte herinbedrijfstelling en is er geen sprake van een ontwerpfout, dan moet het product voor controle aan de fabrikant worden gezonden. Bij onbevoegde ingrepen komt de garantie te vervallen.	Se quanto indicato alla sezione MESSA IN SERVIZIO non porta ad una regolare rimessa in funzione e non sussiste alcun errore di progettazione, il prodotto deve essere inviato al costruttore per essere controllato. In caso di interventi non autorizzati, la garanzia decade.																																																																																																																																																																																																
	FEHLERBEHEBUNG	TROUBLESHOOTING	DÉPANNAGE	SOLUCIÓN DE PROBLEMAS	TROUBLE SHOOTING	RIMOZIONE DEGLI ERRORI																																																																																																																																																																																																
	⚠ Gasgeruch: Ausströmendes Flüssiggas ist extrem entzündbar! Kann zu Explosionen führen. → Gaszufuhr schließen! → Keine elektrischen Schalter betätigen! → Nicht im Innenbereich von ①, ② oder ③ telefonieren! → Räume gut belüften! → Flüssiggasanlage außer Betrieb nehmen! → Fachbetrieb beauftragen! Kein Gasdurchfluss: → Gasflaschenventil oder Absperrarmaturen öffnen. → Kipphebel in „Offen-GRÜN-I“ -Stellung bringen. Weiterhin kein Gasdurchfluss: → Produkt zur Prüfung an den Hersteller senden.	⚠ Gas smell Leaking LPG is extremely flammable! Can cause explosions. → Close the gas supply. → Do not use any electric switches. → Do not use a phone in the indoor area of ①, ② or ③. → Ventilate rooms well. → Shut down the LPG system. → Contact a specialised company. No gas flow: → Open the gas cylinder valve or the shut-off fittings. → Put the rocker arm into “Open-GREEN-I” position. Still no gas flow: → Send the product to the manufacturer to be checked.	⚠ Odeur de gaz Le gaz de pétrole liquéfié qui s'écoule est hautement inflammable! Peut provoquer des explosions. → Fermer l'alimentation de gaz! → N'actionner aucun interrupteur électrique! → Ne pas téléphoner dans espace intérieur de ①, ② ou ③! → Bien aérer les locaux! → Mettre l'installation de GPL hors service! → Charger une entreprise spécialisée! Pas de débit de gaz: → Ouvrir le robinet de la bouteille de gaz ou les robinets d'arrêt. → Mettre le levier basculant en position « Ouvert-VERT-I ». Toujours pas de débit de gaz: → Envoyer le produit au fabricant pour contrôle.	⚠ Olor a gas: ¡Los escapes de gas licuado son muy inflamables! Pueden producir explosiones. → ¡Cierre el suministro de gas! → ¡No toque ningún interruptor eléctrico! → ¡No utilice ningún teléfono en zona interior de ①, ② o ③! → ¡Ventile bien las habitaciones! → ¡Apague el sistema de gas licuado! → ¡Nombrar una empresa especializada! No llega caudal de gas: → Abra la válvula del bombona de gas o las válvulas de cierre. → Colocar palanca basculante en posición «Abierta-VERDE-I». Aún no llega caudal de gas: → Enviar el producto al fabricante para su inspección.	⚠ Gaslucht Uitstromend vloeibaar gas is extreem ontvlambaar! Explosiegevaar. → Gastoevoer sluiten! → Geen elektrische schakelaars bedienen! → Niet telefoneren binnen van ①, ② ③! → Ruimtes goed ventileren! → Installatie met vloeibaar gas buiten gebruik nemen! → Neem een vakman in de arm! Geen doorstroming van gas: → Gasflesventiel of afsluitarmatuur openen. → Zet de tuimelschakelaar in de “Open-GROEN-I”-stand. Nog altijd geen doorstroming van gas: → Product ter controle naar de fabrikant sturen.	⚠ Odore di gas Le fuoriuscite di gas liquido sono estremamente infiammabili! Pericolo di esplosioni. → Interrompere l'alimentazione di gas! → Non attivare interruttori elettrici! → Non effettuare telefonate in ambiente interno da ①, ② oppure ③! → Arieggiare bene gli ambienti! → Mettere fuori servizio l'impianto GPL! → Contattare un'azienda specializzata! Nessun flusso di gas: → Aprire la valvola della bombola del gas o le valvole di intercettazione. → Spostare il bilanciere sulla posizione “Aperto-VERDE I”. Ancora nessun flusso di gas: → Inviare il prodotto al produttore per un controllo.																																																																																																																																																																																																
	AUSTAUSCH	REPLACEMENT	REPLACEMENT	SUSTITUCIÓN	VERVANGING	SOSTITUZIONE																																																																																																																																																																																																
	Bei Anzeichen jeglichen Verschleißes und jeglicher Zerstörung des Produktes oder eines Teiles des Produktes, muss dieses ausgetauscht werden. Nach Austausch des Produktes, Schritte MONTAGE, DICHTHEITS-KONTROLLE und INBETRIEBNAHME beachten! Nach DGUV-Regel 110-010 sind Ausrüstungsteile von Flüssiggasanlagen im gewerblichen Bereich spätestens nach 10 Jahren auszutauschen. Um unter normalen Betriebsbedingungen die einwandfreie Funktion der Installation zu gewährleisten, wird empfohlen Anlagenteile, die Verschleiß oder Alterung unterliegen, wie z. B. Druckregler, Schlauchleitungen, Absperrrichtungen, gegebenenfalls auszuwechseln: <ul style="list-style-type: none">• bei privater Nutzung nach 10 Jahren• bei gewerblicher Nutzung nach 10 Jahren• bei privater Nutzung nach 6 Jahren• bei gewerblicher Nutzung nach 9 Jahren	If there is any sign of wear or if the product or parts thereof are damaged, it must be replaced. When the product has been replaced, observe the steps ASSEMBLY, LEAK TESTING, and START-UP. To ensure that the installation works faultlessly under normal operating conditions, it is recommended to replace system parts subject to wear or ageing, e.g. pressure regulators, hose assemblies, shut-off devices, as required:	Dès les premiers signes d'usure et de détérioration du produit ou d'une pièce du produit, celui-ci devra être remplacé. Une fois le produit remplacé, suivre les étapes indiquées aux points MONTAGE, CONTRÔLE D'ÉTANCHÉITÉ et MISE EN SERVICE! Afin de garantir un parfait fonctionnement de l'installation dans des conditions de fonctionnement normales, nous recommandons de remplacer les composants de l'installation qui sont soumis à l'usure ou au vieillissement, tels que p.ex. les détendeurs de pression, les tuyaux flexibles, les dispositifs d'arrêt, si nécessaire :	En caso de percibir cualquier tipo de desgaste o daño en el producto o una pieza del producto, este deberá sustituirse. Tras la sustitución del producto, observar los pasos de MONTAJE, COMPROBACIÓN DE LA ESTANQUEIDAD y PUESTA EN SERVICIO. Para garantizar el funcionamiento correcto de la instalación en condiciones de funcionamiento normales, le recomendamos que sustituya las piezas del equipo desgastadas o muy usadas, p. ej., reguladores de presión, tubos flexibles, dispositivos de cierre:	Bij tekenen van slijtage en bij elke beschadiging van het product of een deel van het product, moet dit worden vervangen. Let na vervanging van het product op de stappen MONTAGE, CONTROLE OP DICHTHEID en INBEDRIJFSTELLING! Om onder normale bedrijfsomstandigheden een probleemloze werking van de installatie mogelijk te maken, wordt aangeraden om installatieonderdelen die aan slijtage of veroudering onderhevig zijn, zoals bijv. drukregelaars, slangen, afsluitinrichtingen, indien nodig te vervangen:	Sostituire il prodotto non appena segni di usura o danni sul prodotto o su sue parti. Dopo la sostituzione, tenere presente quanto riportato ai punti MONTAGGIO, CONTROLLO DI TENUTA STAGNA e MESSA IN SERVIZIO! Per garantire il funzionamento ineccepibile dell'impianto in normali condizioni di esercizio, si raccomanda di sostituire le parti dell'impianto sottoposte a usura o invecchiamento, quali ad es. regolatori di pressione, tubi flessibili, dispositivi di interruzione, entro:																																																																																																																																																																																																
	AUSSERBETRIEBNAHME	SHUT-DOWN	MISE HORS SERVICE	PUESTA FUERA DE SERVICIO	BUITENBEDRIJFSTELLING	MESSA FUORI SERVIZIO																																																																																																																																																																																																
	Gasflaschenventil und dann Absperrarmaturen der angeschlossenen Verbraucher schließen. Bei Nichtbenutzung der Flüssiggasanlage alle Ventile geschlossen halten. HINWEIS Alle freien Anschlüsse in den Zuleitungen der Flüssiggasanlage sind mit einem geeigneten Verschluss dicht zu verschließen.	Close the gas cylinder valve and then the shut-off fittings of the connected consumer equipment. When the LPG system is not in use, all valves must remain closed. NOTICE Close all free connections in the feed lines of the LPG system with suitable caps to prevent gas flowing out!	Fermer le robinet de la bouteille de gaz, puis les robinets d'arrêt des consommateurs raccordés. En cas de non utilisation de l'installation de GPL, garder fermés tous les robinets, vannes et soupapes. AVIS Tous les raccords libres des conduites d'arrivée de l'installation de GPL doivent être rendus étanches au moyen d'un capuchon approprié afin d'éviter toute fuite de gaz!	Cerrar válvula de la bombona de gas y después las llaves de cierre de los consumidores conectados. Mantener todas las válvulas cerradas si la instalación de gas licuado no va a usarse. AVISO Todas las conexiones de las tuberías de alimentación de la instalación de gas licuado deben sellarse herméticamente con una junta adecuada.	Gasflesventiel en vervolgens alle afsluitarmaturen van de aangesloten verbruikers sluiten. Als de installatie met vloeibaar gas niet gebruikt wordt, alle ventielen gesloten houden. LET OP Alle vrije aansluitingen in de toevoerleidingen van de installatie met vloeibaar gas moeten met een geschikte dop afgesloten worden om te voorkomen dat er gas ontsnapt!	Chiudere la valvola della bombola del gas e le valvole di intercettazione degli apparecchi di consumo collegati. In caso di non utilizzo dell'impianto di gas liquido, tenere tutte le valvole chiuse. NOTA Chiudere a tenuta stagna con un tappo idoneo tutti i raccordi liberi dei tubi di alimentazione dell'impianto GPL al fine di impedire la fuoriuscita di gas!																																																																																																																																																																																																
	ENTSORGEN	DISPOSAL	ÉLIMINATION	ELIMINACIÓN	AFVOEREN	SMALTIMENTO																																																																																																																																																																																																
	Um die Umwelt zu schützen, dürfen unsere Produkte nicht mit dem Hausmüll entsorgt werden. Das Produkt ist über örtliche Sammelstellen oder Wertstoffhöfe zu entsorgen.	To protect the environment, our products may not be disposed of along with household waste. The product must be disposed of via a local collection station or a recycling station.	Afin de protéger l'environnement, il est interdit d'éliminer nos produits avec les déchets domestiques. Le produit doit être remis pour élimination ou recyclage à des centres de collecte ou des déchetteries avec tri sélectif.	Para proteger el medioambiente, nuestros productos no se pueden eliminar con la basura doméstica. Este producto debe eliminarse a través de los centros de recogida o las instalaciones de reciclaje municipales.	Om het milieu te beschermen mogen onze producten niet met het gewone huisvuil meegegeven worden. Het product dient via plaatselijke inzamel punten of sorteercentra voor afval verwijderd te worden.	Per tutelare l'ambiente, i nostri prodotti non devono essere smaltiti insieme ai rifiuti domestici. Il prodotto deve essere portato per lo smaltimento in un centro di raccolta o deposito pubblico locale.																																																																																																																																																																																																
	GEWÄHRLEISTUNG	WARRANTY	GARANTIE	GARANTÍA	GARANTIE	GARANZIA																																																																																																																																																																																																
	Wir gewähren für das Produkt die ordnungsgemäße Funktion und Dichtheit innerhalb des gesetzlich vorgeschriebenen Zeitraums. Der Umfang unserer Gewährleistung richtet sich nach § 8 unserer Liefer- und Zahlungsbedingungen.	We guarantee that the product will function as intended and will not leak during the legally specified period. The scope of our warranty is based on Section 8 of our terms and conditions of delivery and payment.	Nous garantissons le fonctionnement conforme et l'étanchéité du produit pour la période légale prescrite. L'ampleur de notre garantie est régie par l'article 8 de nos conditions de livraison et de paiement.	Garantizamos el funcionamiento correcto y la estanqueidad del producto durante el periodo prescrito por ley. El alcance de nuestra garantía se recoge en el apartado 8 de nuestros Términos y condiciones de entrega y pago.	Wij garanderen voor het product de juiste werking en dichtheid binnen de wettelijk voorgeschreven periode. De omvang van deze garantie is beschreven in § 8 van onze leverings- en betalingsvoorwaarden.	Il produttore garantisce il funzionamento corretto del prodotto e la tenuta dello stesso per la durata prevista per legge. La portata della garanzia offerta è disciplinata ai sensi dell'art. 8 delle nostre Condizioni di fornitura e pagamento.																																																																																																																																																																																																
	TECHNISCHE DATEN	TECHNICAL DATA	DONNEES TECHNIQUES	DATOS TÉCNICOS	TECHNISCHE GEGEVENS	DATI TECNICI																																																																																																																																																																																																
	<table border="1"> <thead> <tr> <th>lange Variante</th> <th>L max. mm</th> <th>B max. mm</th> <th>H max. mm</th> </tr> </thead> <tbody> <tr> <td>KSV-AB2</td> <td>80</td> <td>72</td> <td>91</td> </tr> <tr> <td>KSV-AB3</td> <td>128</td> <td>72</td> <td>91</td> </tr> <tr> <td>KSV-AB4</td> <td>176</td> <td>72</td> <td>91</td> </tr> </tbody> </table> <table border="1"> <thead> <tr> <th>kurze Variante</th> <th>L max. mm</th> <th>B max. mm</th> <th>H max. mm</th> </tr> </thead> <tbody> <tr> <td>KSV-AB2</td> <td>70</td> <td>72</td> <td>91</td> </tr> <tr> <td>KSV-AB3</td> <td>99</td> <td>72</td> <td>91</td> </tr> <tr> <td>KSV-AB4</td> <td>130</td> <td>72</td> <td>91</td> </tr> </tbody> </table>	lange Variante	L max. mm	B max. mm	H max. mm	KSV-AB2	80	72	91	KSV-AB3	128	72	91	KSV-AB4	176	72	91	kurze Variante	L max. mm	B max. mm	H max. mm	KSV-AB2	70	72	91	KSV-AB3	99	72	91	KSV-AB4	130	72	91	<table border="1"> <thead> <tr> <th>Long version</th> <th>L max. mm</th> <th>W max. mm</th> <th>H max. mm</th> </tr> </thead> <tbody> <tr> <td>KSV-AB2</td> <td>80</td> <td>72</td> <td>91</td> </tr> <tr> <td>KSV-AB3</td> <td>128</td> <td>72</td> <td>91</td> </tr> <tr> <td>KSV-AB4</td> <td>176</td> <td>72</td> <td>91</td> </tr> </tbody> </table> <table border="1"> <thead> <tr> <th>Short version</th> <th>L max. mm</th> <th>W max. mm</th> <th>H max. mm</th> </tr> </thead> <tbody> <tr> <td>KSV-AB2</td> <td>70</td> <td>72</td> <td>91</td> </tr> <tr> <td>KSV-AB3</td> <td>99</td> <td>72</td> <td>91</td> </tr> <tr> <td>KSV-AB4</td> <td>130</td> <td>72</td> <td>91</td> </tr> </tbody> </table>	Long version	L max. mm	W max. mm	H max. mm	KSV-AB2	80	72	91	KSV-AB3	128	72	91	KSV-AB4	176	72	91	Short version	L max. mm	W max. mm	H max. mm	KSV-AB2	70	72	91	KSV-AB3	99	72	91	KSV-AB4	130	72	91	<table border="1"> <thead> <tr> <th>Version longue</th> <th>L max. mm</th> <th>I max. mm</th> <th>H max. mm</th> </tr> </thead> <tbody> <tr> <td>KSV-AB2</td> <td>80</td> <td>72</td> <td>91</td> </tr> <tr> <td>KSV-AB3</td> <td>128</td> <td>72</td> <td>91</td> </tr> <tr> <td>KSV-AB4</td> <td>176</td> <td>72</td> <td>91</td> </tr> </tbody> </table> <table border="1"> <thead> <tr> <th>Version courte</th> <th>L max. mm</th> <th>I max. mm</th> <th>H max. mm</th> </tr> </thead> <tbody> <tr> <td>KSV-AB2</td> <td>70</td> <td>72</td> <td>91</td> </tr> <tr> <td>KSV-AB3</td> <td>99</td> <td>72</td> <td>91</td> </tr> <tr> <td>KSV-AB4</td> <td>130</td> <td>72</td> <td>91</td> </tr> </tbody> </table>	Version longue	L max. mm	I max. mm	H max. mm	KSV-AB2	80	72	91	KSV-AB3	128	72	91	KSV-AB4	176	72	91	Version courte	L max. mm	I max. mm	H max. mm	KSV-AB2	70	72	91	KSV-AB3	99	72	91	KSV-AB4	130	72	91	<table border="1"> <thead> <tr> <th>Variante s largas</th> <th>L. máx. mm</th> <th>An. máx. mm</th> <th>Al. máx. mm</th> </tr> </thead> <tbody> <tr> <td>KSV-AB2</td> <td>80</td> <td>72</td> <td>91</td> </tr> <tr> <td>KSV-AB3</td> <td>128</td> <td>72</td> <td>91</td> </tr> <tr> <td>KSV-AB4</td> <td>176</td> <td>72</td> <td>91</td> </tr> </tbody> </table> <table border="1"> <thead> <tr> <th>Variante s cortas</th> <th>L. máx. mm</th> <th>An. máx. mm</th> <th>Al. máx. mm</th> </tr> </thead> <tbody> <tr> <td>KSV-AB2</td> <td>70</td> <td>72</td> <td>91</td> </tr> <tr> <td>KSV-AB3</td> <td>99</td> <td>72</td> <td>91</td> </tr> <tr> <td>KSV-AB4</td> <td>130</td> <td>72</td> <td>91</td> </tr> </tbody> </table>	Variante s largas	L. máx. mm	An. máx. mm	Al. máx. mm	KSV-AB2	80	72	91	KSV-AB3	128	72	91	KSV-AB4	176	72	91	Variante s cortas	L. máx. mm	An. máx. mm	Al. máx. mm	KSV-AB2	70	72	91	KSV-AB3	99	72	91	KSV-AB4	130	72	91	<table border="1"> <thead> <tr> <th>Lange variant</th> <th>L max. mm</th> <th>B max. mm</th> <th>H max. mm</th> </tr> </thead> <tbody> <tr> <td>KSV-AB2</td> <td>80</td> <td>72</td> <td>91</td> </tr> <tr> <td>KSV-AB3</td> <td>128</td> <td>72</td> <td>91</td> </tr> <tr> <td>KSV-AB4</td> <td>176</td> <td>72</td> <td>91</td> </tr> </tbody> </table> <table border="1"> <thead> <tr> <th>Korte variant</th> <th>L max. mm</th> <th>B max. mm</th> <th>H max. mm</th> </tr> </thead> <tbody> <tr> <td>KSV-AB2</td> <td>70</td> <td>72</td> <td>91</td> </tr> <tr> <td>KSV-AB3</td> <td>99</td> <td>72</td> <td>91</td> </tr> <tr> <td>KSV-AB4</td> <td>130</td> <td>72</td> <td>91</td> </tr> </tbody> </table>	Lange variant	L max. mm	B max. mm	H max. mm	KSV-AB2	80	72	91	KSV-AB3	128	72	91	KSV-AB4	176	72	91	Korte variant	L max. mm	B max. mm	H max. mm	KSV-AB2	70	72	91	KSV-AB3	99	72	91	KSV-AB4	130	72	91	<table border="1"> <thead> <tr> <th>Variante lunga</th> <th>A max mm</th> <th>P max mm</th> <th>A max mm</th> </tr> </thead> <tbody> <tr> <td>KSV-AB2</td> <td>80</td> <td>72</td> <td>91</td> </tr> <tr> <td>KSV-AB3</td> <td>128</td> <td>72</td> <td>91</td> </tr> <tr> <td>KSV-AB4</td> <td>176</td> <td>72</td> <td>91</td> </tr> </tbody> </table> <table border="1"> <thead> <tr> <th>Variante corta</th> <th>A max mm</th> <th>P max mm</th> <th>A max mm</th> </tr> </thead> <tbody> <tr> <td>KSV-AB2</td> <td>70</td> <td>72</td> <td>91</td> </tr> <tr> <td>KSV-AB3</td> <td>99</td> <td>72</td> <td>91</td> </tr> <tr> <td>KSV-AB4</td> <td>130</td> <td>72</td> <td>91</td> </tr> </tbody> </table>	Variante lunga	A max mm	P max mm	A max mm	KSV-AB2	80	72	91	KSV-AB3	128	72	91	KSV-AB4	176	72	91	Variante corta	A max mm	P max mm	A max mm	KSV-AB2	70	72	91	KSV-AB3	99	72	91	KSV-AB4	130	72	91
lange Variante	L max. mm	B max. mm	H max. mm																																																																																																																																																																																																			
KSV-AB2	80	72	91																																																																																																																																																																																																			
KSV-AB3	128	72	91																																																																																																																																																																																																			
KSV-AB4	176	72	91																																																																																																																																																																																																			
kurze Variante	L max. mm	B max. mm	H max. mm																																																																																																																																																																																																			
KSV-AB2	70	72	91																																																																																																																																																																																																			
KSV-AB3	99	72	91																																																																																																																																																																																																			
KSV-AB4	130	72	91																																																																																																																																																																																																			
Long version	L max. mm	W max. mm	H max. mm																																																																																																																																																																																																			
KSV-AB2	80	72	91																																																																																																																																																																																																			
KSV-AB3	128	72	91																																																																																																																																																																																																			
KSV-AB4	176	72	91																																																																																																																																																																																																			
Short version	L max. mm	W max. mm	H max. mm																																																																																																																																																																																																			
KSV-AB2	70	72	91																																																																																																																																																																																																			
KSV-AB3	99	72	91																																																																																																																																																																																																			
KSV-AB4	130	72	91																																																																																																																																																																																																			
Version longue	L max. mm	I max. mm	H max. mm																																																																																																																																																																																																			
KSV-AB2	80	72	91																																																																																																																																																																																																			
KSV-AB3	128	72	91																																																																																																																																																																																																			
KSV-AB4	176	72	91																																																																																																																																																																																																			
Version courte	L max. mm	I max. mm	H max. mm																																																																																																																																																																																																			
KSV-AB2	70	72	91																																																																																																																																																																																																			
KSV-AB3	99	72	91																																																																																																																																																																																																			
KSV-AB4	130	72	91																																																																																																																																																																																																			
Variante s largas	L. máx. mm	An. máx. mm	Al. máx. mm																																																																																																																																																																																																			
KSV-AB2	80	72	91																																																																																																																																																																																																			
KSV-AB3	128	72	91																																																																																																																																																																																																			
KSV-AB4	176	72	91																																																																																																																																																																																																			
Variante s cortas	L. máx. mm	An. máx. mm	Al. máx. mm																																																																																																																																																																																																			
KSV-AB2	70	72	91																																																																																																																																																																																																			
KSV-AB3	99	72	91																																																																																																																																																																																																			
KSV-AB4	130	72	91																																																																																																																																																																																																			
Lange variant	L max. mm	B max. mm	H max. mm																																																																																																																																																																																																			
KSV-AB2	80	72	91																																																																																																																																																																																																			
KSV-AB3	128	72	91																																																																																																																																																																																																			
KSV-AB4	176	72	91																																																																																																																																																																																																			
Korte variant	L max. mm	B max. mm	H max. mm																																																																																																																																																																																																			
KSV-AB2	70	72	91																																																																																																																																																																																																			
KSV-AB3	99	72	91																																																																																																																																																																																																			
KSV-AB4	130	72	91																																																																																																																																																																																																			
Variante lunga	A max mm	P max mm	A max mm																																																																																																																																																																																																			
KSV-AB2	80	72	91																																																																																																																																																																																																			
KSV-AB3	128	72	91																																																																																																																																																																																																			
KSV-AB4	176	72	91																																																																																																																																																																																																			
Variante corta	A max mm	P max mm	A max mm																																																																																																																																																																																																			
KSV-AB2	70	72	91																																																																																																																																																																																																			
KSV-AB3	99	72	91																																																																																																																																																																																																			
KSV-AB4	130	72	91																																																																																																																																																																																																			
	Max. zulässiger Druck: PS 16 bar	Max. permissible pressure: PS 16bar	Pression max. admissible : PS 16 bar	Máx. presión permitida: PS 16 bar	Max. toegestane druk: PS 16 bar	Pressione max. ammissa: PS 16 bar																																																																																																																																																																																																
	Material Gehäuse: CW617N-MS (Messing)	Housing material: CW617N-MS (brass)	Matériau du boîtier : CW617N-MS (laiton)	Material de carcasa: CW617N-MS (latón)	Materiaal behuizing: CW617N-MS (messing)	Materiale alloggiamento: CW617N-MS (ottone)																																																																																																																																																																																																
	Umgebungstemperaturbereich: -20 °C bis +60 °C	Environmental temperature range: -20 °C to +60 °C	Plage de température ambiante : -20 °C à +60 °C	Rango de temperatura ambiente: -20 °C hasta +60 °C	Omgevingstemperatuur: -20 °C tot +60 °C	Intervallo temperatura ambiente: da -20 °C a +60 °C																																																																																																																																																																																																
	Druckverlust und Luftvolumenstrom nach DIN 4817-1 A.3 30 mbar Eingangsdruck	Pressure loss and air volumetric flow rate acc. DIN 4817-1 A.3 30mbar inlet pressure																																																																																																																																																																																																				
	Durchfluss Luft m³/h	Druckverlust mbar	Flow rate air m³/h	Pressure loss mbar																																																																																																																																																																																																		
	0,315	≤ 1,5	0,315	≤ 1.5																																																																																																																																																																																																		
	TECHNISCHE ÄNDERUNGEN	TECHNICAL CHANGES	MODIFICATIONS TECHNIQUES	MODIFICACIONES TÉCNICAS	TECHNISCHE WIJZIGINGEN	MODIFICHE TECNICHE																																																																																																																																																																																																
	Alle Angaben in dieser Montage- und Bedienungsanleitung sind die Ergebnisse der Produktprüfung und entsprechen dem derzeitigen Kenntnisstand sowie dem Stand der Gesetzgebung und der einschlägigen Normen zum Ausgabedatum. Änderungen der technischen Daten, Druckfehler und Irrtümer vorbehalten. Alle Abbildungen dienen illustrativen Zwecken und können von der tatsächlichen Ausführung abweichen.	All the information contained in this assembly and operating manual is the result of product testing and corresponds to the level of knowledge at the time of testing and the relevant legislation and standards at the time of issue. We reserve the right to make technical changes without prior notice. Errors and omissions excepted. All figures are for illustration purposes only and may differ from actual designs.	Toutes les indications fournies dans cette notice de montage et de service résultent d'essais réalisés sur les produits et correspondent à l'état actuel des connaissances ainsi qu'à l'état de la législation et des normes en vigueur à la date d'édition. Sous réserve de modifications des données techniques, de fautes d'impression et d'erreurs. Toutes les images sont représentées à titre d'illustration et peuvent différer de la réalité.	Toda la información contenida en estas instrucciones de montaje y funcionamiento es el resultado de nuestras pruebas del producto y se corresponden con nuestros conocimientos técnicos actuales, así como con el estado de la legislación y las normas correspondientes en la fecha de edición. Reservado el derecho a realizar modificaciones de los datos técnicos. Puede contener errores o erratas. Todas las ilustraciones tienen una finalidad meramente ilustrativa y pueden diferir del diseño real.	Alle opgaven in deze montage- en gebruiksaanwijzing zijn het resultaat van productcontrole en komen overeen met de huidige stand van de kennis en de stand van de wetgeving en de toepasselijke normen op de datum van afgifte. Wijzigingen van de technische gegevens, drukfouten en vergissingen zijn voorbehouden. Alle afbeeldingen zijn bedoeld ter illustratie en kunnen afwijken van de feitelijke uitvoering.	Tutte le informazioni riportate nelle presenti istruzioni di montaggio e di utilizzo sono frutto delle verifiche eseguite sul prodotto e rispecchiano l'attuale stato della tecnica nonché della legislazione e delle norme pertinenti valide al momento della pubblicazione. Con riserva di modifiche ai dati tecnici; salvo refusi ed errori. Le immagini hanno solo scopo illustrativo e possono divergere dall'esecuzione effettiva.																																																																																																																																																																																																

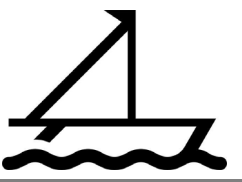
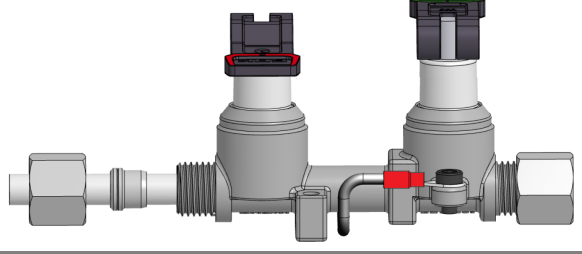
1	DA	NO	SV	FI	PL	SL
	Monterings- og betjeningsvejledning Fordelerblok med 2, 3 eller 4 hurtiglukkende ventiler med vippearm til monterning i en gasforsyningsledning, for at „Åbne“ eller „Lukke“ for gasstillførslen til tilsluttede forbrugsenheder	Monterings- og betjeningsveiledning Fordelerblokk med 2, 3 eller 4 hurtigstengende ventiler med løftearm er til installasjon av en gasstillførsel for å „Åpne“ eller „Stenge“ gasstillførselen til de tilkoblede forbruksapparatene	Monterings- och bruksanvisning Fördelningsblock med 2, 3 eller 4 snabbstängningsventiler med vipparm för monterning i en gasförsörjningsledning, för att „Öppna“ eller „Stänga“ gasstillførseln till anslutna förbrukare	Asennus- ja käyttöopas Riviliitin, jossa 2, 3 tai 4 keinuvipu–pikasulkuventtiiliä mukainen, asennetaan kaasunsyöttöjohtoon kuluttajalaitteiden kaasunsyöttöön „Avaamiseksi“ tai „Sulkemiseksi“	Instrukcja montażu i obsługi Blok rozdzielczy z 2, 3 lub 4 zaworami szybkozamykającymi z dźwignią do montażu w gazociągach w celu „Otwarcia“ lub „Zamknięcia“ dopływu gazu do podłączonych urządzeń odbiorczych	Navodila za montažo in uporabo Razdelilni blok z 2, 3 ali 4 hitrozaporni ventili z prekucni ročico za vgradnjo v plinovod za »Odpiranje« ali »Zapiranje« dovoda plina do priključnih naprav, ki delujejo na plin
	KSV-AB2		KSV-AB3		KSV-AB4	
	A Indgangstilslutning efter eget valg B Udgangstilslutning efter eget valg lukket med blindprop J C Udgangstilslutning: Tilslutning for forbrugsenhed D Vippearm - „Åben-GRØN“ -stilling I E Vippearm „Lukket-RØD“ -stilling O F Befæstelseskonsol G Jordingslask H Grebsfordybning I Mærkning	A Inngangsport valgfri B Utgangsport valgfri lukket med blindplugg J C Utgangsport: Tilkobling til forbruksapparat D Løftearm - „åpen-GRØNN“ -stilling I E Løftearm „stengt-RØD“ -stilling O F Monteringsbrakett valgfri G Jordingslask H Håndtak I Merking	A Valfri inloppsanslutning B Valfri utloppsanslutning stängd med blindpropp J C Utloppsanslutning: Anslutning för förbrukare D Vipparm - ”Öppen-GRÖN”-läge I E Vipparm ”Stängd-RÖD”-läge O F Fästkonsol G Jordplatta H Greppskål I Märkning	A Tuloliitäntä, valinnainen B Lähtöliitäntä, valinnainen suljettu sokkotulipalla J C Lähtöliitäntä: Liitäntä kuluttajalaitteelle D Keinuvipu - ”Auki-VIHREÄ”-asento I E Keinuvipu ”Suljettu-PUNAINEN”-asennossa O F Kiinnityskonsoli G Maadoitusliitin H Uppokahva I Tunniste	A Fakultatywnie przyłącze na wejściu B Fakultatywnie przyłącze na wyjściu zamknięty zasłapką J C Przyłącze na wyjściu: Przyłącze do urządzenia odbiorczego D Dźwignia w pozycji I: „Otwarty ZIELONY” E Dźwignia w pozycji O: „Zamknięty CZERWONY” F Konsola mocująca G Ucho do przyłącza przewodu uziemiającego H Pochwyty I Oznaczenia	A Vhodni priključek po izbiri B Izhodni priključek po izbiri zaprto s slepim čepom J C Izhodni priključek: Priključek za napravo, ki deluje na plin D Prekucna ročica – »Odrpto-ZELENO« položaj I E Prekucna ročica »Zaprto-RDEČE« položaj O F Pritrditvena konzola G Ozemljitveni priključek H Prijemalna vdolbina I Označitev
	OM DENNE VEJLEDNING	OM DENNE BRUKSANVISNINGEN	OM DEN HÄR BRUKSANVISNINGEN	KÄYTTÖOHJE	NA TEMAT NINIEJSZEJ INSTRUKCJI	O NAVODILIH
	<ul style="list-style-type: none"> Denne vejledning er en del af produktet. Vejledningen indeholder oplysninger om produktets tilsigtede anvendelse og garantibetingelserne og skal derfor udleveres til brugeren. Den skal opbevares, så længe produktet benyttes. Ud over denne vejledning skal nationale forskrifter, love og bekendtgørelser overholdes. 	<ul style="list-style-type: none"> Denne anvisningen er en del av produktet. Denne bruksanvisningen må gis til operatøren slik at en sikker tiltenkt bruk og overholdelse av garantien. Den må oppbevares for hele driftsperioden. I tillegg til denne anvisningen må nasjonale forskrifter, lover og retningslinjer for installering følges. 	<ul style="list-style-type: none"> Den här bruksanvisningen utgör en del av produkten. Följ den här bruksanvisningen för att få avsedd drift och lämna den till näringsidkaren för att den lagstadgade garantin ska gälla. Spara den under enhetens hela användningstid. Beakta inte bara den här bruksanvisningen utan även de nationella föreskrifterna, lagarna och installationsriktlinjerna. 	<ul style="list-style-type: none"> Tämä käyttöohje on osa tuotetta. Määräysten mukaista käyttöä ja takuuehtojen huomioinnottomista varten tätä käyttöohjetta on noudatettava, ja se on myös toimitettava laitteen omistajalle. Säilytä käyttöohje laitteen koko käyttöajan ajan. Näiden käyttöohjeiden lisäksi on noudatettava kansallisia asetuksia, lakeja ja asennusmääräyksiä. 	<ul style="list-style-type: none"> Niniejsza instrukcja stanowi część produktu. Aby eksploataować urządzenie zgodnie z przeznaczeniem i zachować rękojmię, należy przestrzegać wskazówek zawartych w niniejszej instrukcji i przekazać ją użytkownikowi. Należy zachować ją przez cały okres użytkowania. Poza instrukcją należy przestrzegać krajowych przepisów, ustaw i wytycznych dotyczących instalacji. 	<ul style="list-style-type: none"> Ta navodila so del proizvoda. Zaradi namenske uporabe in zaradi ohranjanja garancije je treba ta navodila upoštevati in izročiti upravljavcu. Hranite jih ves čas uporabe. Poleg teh navodil je treba upoštevati tudi državne predpise, zakone in namestitvene smernice.
	SIKKERHEDSANVISNINGER	SIKKERHETSRELATERTE HENVISNINGER	SÄKERHETSRELATERADE ANVISNINGAR	TURVALLISUUSOHJEET	WSKAZÓWKI DOTYCZĄCE BEZPIECZEŃSTWA	VARNOSTNA OBVESTILA
	<ul style="list-style-type: none"> Din og andres sikkerhed betyder meget for os. I denne monterings- og betjeningsvejledning har vi anført en lang række vigtige sikkerhedsanvisninger. Læs og overhold alle sikkerhedsanvisninger og andre anvisninger. <p>⚠ Dette er advarselssymbolet. Dette symbol advarer om mulige farer, som kan have din og andres død eller tilskadekomst til følge. Alle sikkerhedsanvisninger følger advarselssymbolet, hvorefter følger enten ordet "FARE", "ADVARSEL" eller "FORSIGTIG". Disse ord betyder følgende:</p> <p>⚠ FARE betegner en personfare med høj risikograd. → Har død eller alvorlig tilskadekomst til følge.</p> <p>⚠ ADVARSEL betegner en personfare med mellemhøj risikograd. → Har død eller alvorlig tilskadekomst til følge.</p> <p>⚠ FORSIGTIG betegner en personfare med lav risikograd. → Har let eller moderat tilskadekomst til følge.</p> <p>BEMÆRK betegner en materiel skade. → Har indvirkning på den løbende drift.</p>	<ul style="list-style-type: none"> Din og andres sikkerhet er viktig for oss. Denne monterings- og brukerveiledningen inneholder mange viktige sikkerhetsanvisninger. Les og følg alle sikkerhetsanvisningene samt henvisningene. <p>⚠ Dette er varselssymbolet. Dette symbolet advarer mot mulig fare som kan føre til død eller personskader for deg og andre. Alle sikkerhetsanvisningene følger etter varselssymbolet, sammen med enten ordet «FARE», «ADVERSEL» eller «FORSIKTIG». Disse ordene betyr:</p> <p>⚠ FARE betegner en personfare med en høy risikograd. → Kan medføre død eller alvorlig skade.</p> <p>⚠ ADVARSEL betegner en personfare med en middels risikograd. → Kan medføre død eller alvorlig skade.</p> <p>⚠ FORSIKTIG betegner en personfare med en lav risikograd. → Kan medføre en liten eller middels skade.</p> <p>MERK betegner en materielle skade. → Påvirker den løpende driften.</p>	<ul style="list-style-type: none"> Din och andras säkerhet är viktig för oss. Vi har angett många viktiga säkerhetsanvisningar i den här monterings- och bruksanvisningen. Läs och beakta alla säkerhetsanvisningarna och de övriga anvisningarna. <p>⚠ Det här är varningssymbolen. Den varnar för eventuella faror som kan leda till döden eller personskador för dig eller andra. Alla säkerhetsanvisningar står efter en varningssymbol. Tillsammans med symbolen står det ett ord, antingen "FARA", "VARNING" eller "OBS". Orden betyder:</p> <p>⚠ FARA Betecknar en risk för personskada med en hög grad av risk. → Leder till döden eller en svår personskada.</p> <p>⚠ VARNING Betecknar en risk för personskada med en medelhög grad av risk. → Leder till döden eller en svår personskada.</p> <p>⚠ OBS! Betecknar en risk för personskada med en låg grad av risk. → Leder till en liten eller måttlig personskada.</p> <p>ANMÄRKNING Betecknar en sakskada. → Har en påverkan på driften.</p>	<ul style="list-style-type: none"> Teidän ja muiden turvallisuus on erittäin tärkeää. Olemme koonneet tämän asennus- ja käyttöohjeen oheen useita tärkeitä turvallisuusohjeita. Lukekaa kaikki turvallisuusohjeet ja ohjeet ja noudattakaa niitä. <p>⚠ Tämä on varoitussymboli. Symboli varoittaa vaaroista, joista voi aiheutua teidän tai muiden kuolema tai loukkaantumisen. Kaikkien turvallisuusohjeiden ohessa on varoitussymboli, jonka jälkeen seuraa sana "VAARA", "VAROITUS" tai "HUOMIO". Näillä sanoilla on seuraavat merkitykset:</p> <p>⚠ VAARA kuvaa henkilön toimintaa, johon sisältyy korkea vaaratekijä. → Seurauksena on kuolema tai vakava loukkaantumisen.</p> <p>⚠ VAROITUS kuvaa henkilön toimintaa, johon sisältyy keskimääräinen vaaratekijä. → Seurauksena on kuolema tai vakava loukkaantumisen.</p> <p>⚠ HUOMIO kuvaa henkilön toimintaa, johon sisältyy matala vaaratekijä. → Seurauksena on vähäinen tai lievä loukkaantumisen.</p> <p>HUOMAUTUS kuvaa omaisuusvahinkoja. → Vaikuttaa jatkuvaan käyttöön.</p>	<ul style="list-style-type: none"> Bezpieczeństwo użytkownika i osób trzecich jest dla nas niezwykle istotne. W niniejszej instrukcji montażu i obsługi zawarliśmy wiele ważnych wskazówek dotyczących bezpieczeństwa. Należy przeczytać i przestrzegać wszystkich zasad bezpieczeństwa i innych wskazówek. <p>⚠ Jest to symbol ostrzeżenia. Ten symbol ostrzega przed możliwymi zagrożeniami, które mogą doprowadzić do śmierci lub obrażeń ciała użytkownika lub osób trzecich. Wszystkie zasady bezpieczeństwa poprowadzone są symbolem ostrzeżenia, za którym pojawia się jedno ze słów: „NIEBEZPIECZEŃSTWO”, „OSTRZEŻENIE” lub „PRZESTROGA”. Te słowa oznaczają:</p> <p>⚠ NIEBEZPIECZEŃSTWO oznacza zagrożenie dla ludzi o wysokim stopniu ryzyka. → Powoduje śmierć lub ciężkie obrażenia ciała.</p> <p>⚠ OSTRZEŻENIE oznacza zagrożenie dla ludzi o średnim stopniu ryzyka. → Powoduje śmierć lub ciężkie obrażenia ciała.</p> <p>⚠ PRZESTROGA oznacza zagrożenie dla ludzi o niskim stopniu ryzyka. → Powoduje niewielkie obrażenia lub obrażenia o średnim stopniu nasilenia.</p> <p>WSKAZÓWKA oznacza szkodę materialną. → Powoduje oddziaływanie na bieżącą pracę urządzenia.</p>	<ul style="list-style-type: none"> Vaša varnost in varnost drugih sta za nas zelo pomembni. V teh navodilih za montažo in uporabo smo vam pripravili številna pomembna varnostna obvestila. Preberite in upoštevajte vsa varnostna obvestila ter obvestila. <p>⚠ To je opozorilni simbol. Ta simbol opozarja pred morebitnimi nevarnostmi, ki lahko vam in drugim povzročijo smrt ali poškodbe. Vsa varnostna obvestila sledijo opozorilnemu simbolu, temu pa sledijo besede »NEVARNOST«, »OPOZORILO« ali »POZOR«. Te besede pomenijo:</p> <p>⚠ NEVARNOST označuje ogroženost oseb z visoko stopnjo tveganja. → Posledica so smrt ali hude poškodbe.</p> <p>⚠ OPOZORILO označuje ogroženost oseb s srednjo stopnjo tveganja. → Posledica so smrt ali hude poškodbe.</p> <p>⚠ POZOR označuje ogroženost oseb z nizko stopnjo tveganja. → Posledica so majhne ali hude poškodbe.</p> <p>OBVESTILO označuje materialno škodo. → Vpliva na tekoče delovanje.</p>
	FARE Udsivende flaskegas er yderst brandfarlig! Kan føre til eksplosioner. Alvorlige forbrændinger ved direkte hudkontakt. • Kontroller regelmæssigt, at forbindelserne er tætte! • Hvis der konstateres gaslugt eller utætheder, skal anlægget straks lukkes ned! • Antændelseskilder og elektriske apparater skal holdes uden for rækkevidde! • Relevante love og bestemmelser skal overholdes!	FARE Flytende gass som strømmer ut, er høyeksplosiv! Kan medføre eksplosjon. Alvorlige forbrenninger ved direkte hudkontakt. • Kontroller regelmessig at koblingen er tett! • Ved gasslukt og lekkasje må anlegget straks settes ut av drift! • Antenningskilder eller elektriske apparater må holdes utenfor rekkevidde! • Gjeldende lover og regler må overholdes!	FARA Gasolen som strömmar ut är mycket antändlig! Kan leda till explosioner. Svåra brännskador vid direkt hudkontakt. • Kontrollera regelbundet att förbindelserna är täta! • Ta genast anläggningen ur drift vid gaslukt eller otäthet! • Håll antändningskällor och elektriska apparater utom räckvidd! • Beakta alla aktuella lagar och förordningar!	VAARA Ulosvirtaava nestekaasu on kuumana syttyvä! Saattaa johtaa räjähdyksen. Vaikeita palovammoja suorassa ihokosketuksessa. • Liitosten tiiviyys on tarkastettava säännöllisesti! • Jos laitteessa ilmenee kaasun hajua tai vuotoa, laite on poistettava käytöstä välittömästi! • Syttymisen lähteet tai sähkölaitteet pidettävä toiminta-alueen ulkopuolella! • Voimassa olevia määräyksiä ja asetuksia on noudatettava!	NIEBEZPIECZEŃSTWO Wypływający gaz płynny jest łatwopalny! Może spowodować wybuch, ciężkie poparzenia w przypadku bezpośredniego kontaktu ze skórą. • Kontrolować regularnie szczelność połączeń! • Zamknąć niezwłocznie instalację w przypadku stwierdzenia zapachu gazu lub nieuszczelnienia! • Usonąć z sąsiedztwa instalacji materiały łatwopalne i urządzenia elektryczne! • Przestrzegać obowiązujących zasad i przepisów bezpieczeństwa!	NEVARNOST Uhajajoč utekočnjen naftni plin je zelo vnetljiv! Lahko povzročijo eksplozije. Pri neposrednem stiku s kožo nastanejo hude opekline. • Redno preverjajte priključke, ali dobro tesnijo! • V primeru vonja po plinu in netesnih mest nemudoma zaustavite napravo! • Izvori vžiga ali električne naprave naj bodo izven dosega! • Upoštevajte ustrezne zakone in predpise!
	GENERELLE PRODUKTOPLYSNINGER	GENERELL PRODUKTINFORMASJON	ALLMÄN PRODUKTINFORMATION	YLEISET TUOTETIEDOT	OGÓLNE INFORMACJE O PRODUKCIE	SPLOŠNE INFORMACIJE O PROIZVODU
	Fordelerblokken er en gasfordelerblok med 2, 3 eller 4 hurtiglukkende ventiler med vippearm (spærventiler) iht. DIN 4817-1 for tilsluttede forbrugsenheder. Denne opfylder kravene iht. EN 1949 om, at hver enkelt forbrugsenhed skal råde over en separat spærventil. Spærreanordninger, der ikke er placeret i umiddelbar nærhed af forbrugsenheden, skal være forsynet med en umiskendelig mærkning (symbol) om den tilhørende forbrugsenhed. Ved behov kan en videreførende forbindelse til endnu en forsyningsledning monteres på udgangen (f.eks. til GOK-forsyningsklap for tilslutning af gasapparater, der drives udendørs).	Fordelerblokken er en gassfordelerblokk med 2, 3 eller 4 hurtigstengende ventiler (stengeventiler) iht. DIN 4817-1 for tilkoblede forbruksapparater. Dette oppfyller kravene i EN 1949 som krever at hvert enkelt forbruksapparat må ha en separat stengeventil. Stengeinretninger som ikke er installert i umiddelbar nærhet av forbruksapparatet må ha et særskilt merking (symbol) som viser at de hører til forbruksapparatet. Ved behov kan en kontinuitetsforbindelse gjøres til en annen tilførselsledning ved utløpet (f.eks. til GOK-tilførselsklaffen for tilkobling av gassapparater).	Fördelningsblocket är ett gasfördelningsblock med 2, 3 eller 4 snabbstängningsventiler med vipparm (avstängningsventiler) enligt DIN 4817-1 för anslutna förbrukare. Dessa uppfyller kraven enligt EN 1949, som innebär att varje enskild förbrukare måste ha en separat avstängningsventil. Avstängningsanordningar som inte sitter omedelbart intill förbrukaren måste ha en tydlig märkning (symbol) som inte kan förväxlas när det gäller tillhörande förbrukare. Vid behov går det att montera en förbindelse som leder vidare till en annan försörjningsledning på utgången (t.ex. till GOK-försörjningsluckan för anslutning av gasanordningar utomhus).	Kaasunjakotuksessa on 2, 3 tai 4 standardin DIN 4817-1 mukaista keinuvipu-pikasulkuventtiiliä (sulkuventtiili) kuluttajalaitteille. Yksikkö täyttää standardin EN 1949 mukaiset vaatimukset, joiden mukaan jokaisella kuluttajalaitteella on oltava oma sulkuventtiilinsä. Sulkuventtiileissä, jotka eivät sijaitse kuluttajalaitteen välittömässä läheisyydessä, on oltava vastaavaan kuluttajalaitteeseen viittaava yksiselitteinen tunnistus (symboli). Tarvittaessa lähtöön voidaan kytkeä jatkolähtöä toiseen syöttöjohtoon (esim. GOK-syöttöventtiiliin ulkona käytettävien kaasulaitteiden kytkemiseksi).	Blok rozdzielczy do gazu z 2, 3 lub 4 zaworami szybkozamykającymi wyposażony w dźwignie (zawory odcinające), zgodny z DIN 4817-1 do urządzeń odbiorczych. Spełnia on wymagania normy EN 1949 mówiące o tym, że każde urządzenie odbiorcze powinno posiadać własny zawór odcinający. Urządzenia odcinające nieznajdujące się bezpośrednio przy urządzeniu odbiorczym muszą posiadać jednoznaczne oznaczenie (symbol) danego urządzenia odbiorczego. W razie potrzeby na wyjściu można zamontować kolejne połączenie z inną linią zasilającą (np. produkty GOK z zewnętrznym przyłączem do mediów do przyłączenia urządzeń gazowych eksploatowanych na zewnątrz).	Razdelilni blok je plinski razdelilni blok z 2, 3 ali 4 hitrozapornimi ventili (zaporni ventili) (zaporni ventili) v skladu z DIN 4817-1 za priključene naprave, ki delujejo na plin. To ustreza zahtevam standarda EN 1949, da mora imeti vsaka posamezna naprava, ki deluje na plin, ločen zaporni ventil. Odklopne naprave, ki niso nameščene v neposredni bližini naprave, ki deluje na plin, morajo imeti razpoznavno oznako (simbol), ki se nanaša na povezano napravo, ki deluje na plin. Po potrebi lahko na izhodu namestite kontinuiran priključek na drug napajalni vod (npr. na napajalno loputo GOK za priključitev plinskih naprav, ki delujejo na prostem).

2	DA	NO	SV	FI	PL	SL
	MÆRKNING	MERKING	MÄRKNING	TUNNISTE	OZNACZENIA	OZNAČITEV
	For entydig tildeling mærkes alle spærreventiler med symbolet for den forbrugsenhed, der skal afspærres!	For en entydig tildeling, merkes stengeventilene med symbolet til forbruksapparatet som skal blokeres!	För entydig tilldelning ska var och en av avstängningsventilerna märkas med symbolen för den förbrukare som ska stängas av!	Sulkuventtiileissä on yksiselitteisyyden varmistamiseksi oltava suljettavan kuluttajalaitteen tunnussymboli!	W celu jednoznacznego przyporządkowania każdego zaworu odcinający musi być oznakowany symbolem urządzenia odbiorczego, od którego trzeba odciąć dopływ!	Za jasno dodelitev zaporne ventile vedno označite s simbolom potrošne naprave, ki jo je treba zapreti!
						
TILSIGTET BRUG	TILTENKT BRUK	AVSEDD ANVÄNDNING	MÄÄRÄYSTEN MUKAINEN KÄYTTÖ	UŻYTKOWANIE ZGODNE Z PRZEZNACZENIEM	NAMENSKA UPORABA	
Driftsmedier • Flaskegas (gasfase) En liste over driftsmedier med angivelse af betegnelse, standard og anvendelsesland kan findes på internettet på adressen www.gok.de/liste-der-betriebsmedien .	Driftsmedier • Flytende gass (gassfase) Du finner en liste over driftsmediene med oppgitt betegnelse, norm og brukerland på internett under www.gok.de/liste-der-betriebsmedien .	Medier • Gasol (gasfas) Du hittar en lista över medierna med information om beteckning, norm och användningsland på internet på www.gok.de/liste-der-betriebsmedien .	Käyttöaineet • Nestekaasu (kaasufaasi) Luettelo käyttöaineista ja niiden nimikemerkinnöistä, sovellettavista standardeista ja käyttömaista on ladattavissa osoitteesta www.gok.de/liste-der-betriebsmedien .	Czynniki robocze • Gaz płynny (faza gazowa) Listę czynników roboczych z określeniem oznaczenia, normy oraz kraju użycia można znaleźć w Internecie pod adresem: www.gok.de/liste-der-betriebsmedien .	Obratovalna sredstva • Utekočinjn naftni plin (plinska faza) Seznam obratovalnih sredstev z navedbo oznak, norm in države uporabe najdete na spletu pod www.gok.de/liste-der-betriebsmedien .	
						
①	②	③	③	A B C	G	
Anvendelsesområde	Bruksområde	Användningsområde	Käyttöalue	Zakres zastosowania	Področje uporabe	
① Campingvogne, autocampere Erhvervsomtøjet brugte: Campingvogne, autocampere og køretøjer med flaskegasanlæg (f.eks. Food Trucks) ② Mobilhomes med installation iht. EN 1949 ③ Sofart	① Campingvogner, bobil Professionell bruk: Campingvogner, bobil og kjøretøy med LPG-anlegg f.eks. pølseboder ② Husvogn med installasjon i henhold til EN 1949 ③ Maritimt	① Husvagnar, husbilar Professionellt nyttjade: husvagnar, husbilar och fordon med gasolanläggning (t.ex. foodtrucks) ② Mobila hem med installation enligt EN 1949 ③ Båtar	① Asuntovaunut, matkailuautot Yrityskäyttö: Asuntovaunut, matkailuautot ja nestekaasulaitteistolla varustetut ajoneuvot (esim. ruuankuljetusautot) ② Asuntoautot, joissa standardin EN 1949 mukainen asennus ③ Venely	① Przyczepy kempingowe, kampery Wykorzystywane w celach komercyjnych: Przyczepy kempingowe, kampery oraz pojazdy z instalacją na gaz płynny (np. food trucki) ② Przyczepy mieszkalne z instalacją zgodną z EN 1949 ③ Jachty	① Avtodomi, bivalne prikolice obrtno korišćenje: avtodomi, bivalne prikolice in vozila s sistemom na utekočinjn naftni plin (npr. Food Trucks) ② Mobilne hiše z instalacijo po EN 1949 ③ Plovila	
Monteringssted	Bruksområde	Installationsplats	Asennuspaikka	Miejsce instalacji	Mesto namestitve	
• i flaskegasanlæg i det regulerede trykrområde med maks. 16 bar (sikret tryk)	• i LPG-forsyningsanlegg i regulert trykrområde med maks. 16 bar (sikret tryk)	• i matningsanläggningar för gasol i det reglerade trykområdet med max. 16 bar (avsäkrat tryk)	• nestekaasun syyöttöjärjestelmässä säädetyllä painealueella enint. 16 baarilla (turvallinen paine)	• w instalacjach gazu płynnego (zabezpieczone ciśnienie) w regulowanym zakresie ciśnienia o maks. 16 barów	• pri sistemih obrtbe z naftnim plinom v reguliranem tlačnem območju z najv. 16 barov (zavarovani tlak)	
Anvendelsessted	Brukersted	Användningsmiljö	Käyttöpaikka	Miejsce eksploatacji	Mesto obratovanja	
⚠ "Må ikke installeres i områder, hvor temperaturen overstiger 60 °C eller kommer under -20 °C" • indendørs ①, ② eller ③	⚠ «Installer ikke i områder hvor temperaturen overskrider 60 °C eller underskrider -20 °C» • indendørs fra ①, ② eller ③	⚠ "Använd inte på platser där temperaturen överstiger 60 °C eller lägre än -20 °C" • inomhus i ①, ② eller ③	⚠ "Ei saa asentaa tiloihin, joissa lämpötila nousee yli 60 °C:een tai kun -20 °C alittuu" • sisätilassa ①, ② tai ③	⚠ "Nie instalować w obszarach, w których temperatury przekraczają 60 °C lub przekracza -20 °C" • we wnętrzach od ①, ② lub ③	⚠ "Ne nameščajte v območjih, kjer temperatura presega 60 °C pod -20 °C" • v notranjem prostoru od ①, ② ali ③	
IKKE-TILSIGTET BRUG	NICHT FORSKRIFTMESSIG BRUK	EJ AVSEDD ANVÄNDNING	MÄRÄYSTENVASTAINEN KÄYTTÖ	UŻYTKOWANIE NIEZGODNE Z PRZEZNACZENIEM	NENAMENSKA UPORABA	
Enhver brug, som falder uden for den tilsigtede brug: • f.eks. drift med andre medier eller tryk • brug af gasser i den flydende fase • ændringer af produktet eller af en del af produktet • montering mod gennemstrømningsretningen • anvendelse ved omgivelsestemperaturer, der afviger fra: se TEKNISKE DATA	All bruk som går ut over forskriftsmessig bruk: • f.eks. drift med andre medier, trykk • bruk av gasser i væskefasen • endringer på produktet eller på en del av produktet • montering mot strømningsretningen • bruk i avvikende omgivelsestemperaturer: se TEKNISKE DATA	All användning som inte ingår i den avsedda användningen: • drift med andra medier eller tryck • användning av gaser i flytande form • ändringar på produkten eller delar av produkten • montering mot flödesriktningen • användning vid omgivningstemperatur, avvikande från: se TEKNISKA DATA	Kaikki sellainen käyttö, joka poikkeaa määräysten mukaisesta käytöstä: • esim. muun käyttöaineen tai paineen käyttö • kaasun käyttö vesifaasissa • laitteen tai laitteen osan muutokset • virtaussuunnan vastainen rakenne • käyttö ympäröivän lämpötilan ollessa poikkeava: katso TEKNISET TIEDOT	Każde użycie, wykraczające poza zakres zastosowania zgodnego z przeznaczeniem: • np. zastosowanie innych mediów, wartości ciśnienia • zastosowanie gazów w fazie ciekłej • zmiany dokonane w produkcji lub jego części • montaż przeciwnie do kierunku przepływu • użytkowanie w temperaturach otoczenia odbiegających od przewidzianych: patrz DANE TECHNICZNE	Vsaka uporaba, ki presega namensko uporabo: • npr. obratovanje z drugimi sredstvi, tlaki • uporaba plinov v tekoči fazi • spremembe na proizvodu ali delu proizvoda • vgradnjav nasprotju s smerjo pretoka • uporaba na temperaturi okolice izven dosega: glejte TEHNIČNE PODATKE	
TILSLUTNINGER	TILKOBLINGER	ANSLUTNINGAR	LIITÄNNÄT	PRZYŁĄCZA	PRIKLUČKI	
Indgang – udgang efter eget valg Der findes flere tilslutnings alternativer.	Inngang – utgang valgfri Alternativt er andre tilkoblinger mulig.	Ingång – utgång valfria Alternativt är andra anslutningar möjliga.	Tuloliitäntä – lähtöliitäntä valinnainen , Myös muut liitäntävaihtoehdot ovat mahdollisia.	Wejście — wyjście do wyboru Możliwe są również inne przyłącza.	Vhodni — vystupna - po izbiri - Možne so tudi druge priključke.	
Skæreringsforskruing RVS 8 til RVS10	Skjæringsforbindelser RVS 8 til RVS10	Sskæreringsforskruinger RVS 8 till RVS10	Puristusliitin RVS 8 - RVS10	Śrubunek z pierścieniem wcinającym (RVS) RVS 8 do RVS 10	Nastavek za rezalni obroč RVS 8 do RVS10	
 Yderligere oplysninger om skæreringsforskruinger kan findes på adressen www.gok.de/montagehinweise .	Mer informasjon om skjæringsforbindelser finner du på www.gok.de/montagehinweise .	Se www.gok.de/montagehinweise om skäringskopplingar eller fråga oss för mer information om skäringskopplingar.	Lisätietoja leikkausrenkaaliitoksesta saat osoitteesta www.gok.de/montagehinweise .	Dodatkowe informacje o śrubunkach z pierścieniem wcinającym można znaleźć pod: www.gok.de/montagehinweise Zgodnie z normą EN 1949 przewody gazowe nie mogą być używane jako przewody kompensacyjne i muszą być połączone z przewodami uzimienia. Dlatego bloki rozdzielacza zostały wyposażone w ucho do przyłącza przewodu uziemiającego Ⓞ.	Druge informacije o vijačnih povezavah z navojnim obročem najdete na spletu pod www.gok.de/montagehinweise .	
Iht. EN 1949 må gasførende ledninger ikke anvendes som potentialudligningsledere, de skal forbindes med jordingslederen. Derfor er fordelerblokkene udstyret sådan, at en jordingsleder med jordingslaske Ⓞ kan tilsluttes.	I henhold til EN 1949 må gassførende linjer ikke benyttes som potensialutjevningsledere. De må forbindes med jordleder. Derfor er fordelerblokkene for tilkobling av en jordleder utstyrt Ⓞ med jordledning.	Enligt EN 1949 får inte gasförande ledningar användas som potentialutjämningsledare. De måste vara förbundna med jordledaren. Därför ska fördelningsblocken ha en jordplatta Ⓞ för anslutning av en jordledare.	Maadoitusliitäntä on kytkettävä ennen käyttöönottoa!	Koniecznosc podłączyć przewód uziemiający przed pierwszym uruchomieniem!	Pred zagonom vzpostavite ozemljitveni priključek!	
BEMÆRK Opret jordingsstilslutningen inden ibrugtagning!	MERK Jordtilkobling må utføres før driftssetting!	ANMÄRKNING Upprätta jordanslutningen före idrifttagandet!	HUOMAUTUS	WSKAZÓWKA	OBVESTILO	
MONTERING	MONTERING	MONTERING	ASENNUS	MONTAŻ	MONTAŽA	
Kontrollér, at produktet er komplet og uden transportskader, før det monteres. MONTERING, IBRUGTAGNING og VEDLIGEHOLDELSE skal udføres af en specialiseret virksomhed! Monteringen skal i givet fald udføres med et egnet værktøj. Ved skruesamlinger skal der altid holdes kontra på tilslutningsstudsen. Der må ikke anvendes uegnet værktøj som f.eks. tænger. Forudsætningen for et perfekt fungerende anlæg er fagligt korrekt installation, hvor de gældende tekniske regler for planlægning, opbygning og drift af hele anlægget overholdes. Følg de gældende nationale installationsforskrifter for flaskegasanlæg EN 1949. Skruesamlinger ⚠ ADVARSEL Eksplosions-, brand- og kvælningsfare på grund af utætte tilslutninger! Kan medføre gasudslip på grund af forvriddning af produktet. → Produktet må ikke forvriddes mere efter monteringen eller ved efterspænding af tilslutningerne! → Efterspænding af tilslutninger må kun foretages, når anlægget er fuldstændig trykløst! ⚠ FORSIGTIG Risiko for tilsikademkomst som følge af metalspån, der blæses ud! Metalspån kan beskadige dine øjne. Bær beskyttelsesbriller!	Før monteringen må det kontrolleres at produktet ikke har transportskader, og at det er helt. MONTERING, IGANGSETTING og VEDLIGEHOLD skal udføres av et selskap som er spesialisert på dette. Monteringen må gjøres med egnet verktøy. Hold alltid imot i sammenbindingstussen på skrueforbindelser. Uegnet verktøy som f. eks. tenger kan ikke brukes. En forutsetning for at anlegget skal fungere godt er fagkyndig installering og overholdelse av gyldige tekniske regler ved planlegging, bygging og drift av hele anlegget. Vennligst overhold gjeldende nasjonale installeringsforskrifter for flytende gassanlegg og EN 1949. Skrueforbindelser ⚠ ADVARSEL Eksplosjons-, brann- og kvælningsfare pga. utette tilkoblinger! Kan føre til gasslekkasje hvis produktet vrir. → Etter monteringen og ved etterstrømming av tilkoblingene må ikke produktet vrir ytterligere. → Etterstrømming av tilkoblinger må skje i helt trykløst tilstand! ⚠ FORSIKTIG Fare for personskader pga. metallspån som blæses ut! Metallspån kan treffe øynene. Bruk vernebriller!	Kontrollera produkten med avseende på transportskador och fullständighet inför monteringen. Ett specialistföretag måste utföra MONTERINGEN, IDRIFTTAGANDET och UNDERHÅLLET. Monteringen bör om möjligt göras med ett lämpligt verktyg. Håll alltid emot vid anslutningsstutsen på skrueanslutningar. Olämpliga verktyg som t.ex. tänger får inte användas. En förutsättning för att anläggningen ska fungera felfritt är en korrekt installation med hänsyn till de tekniska regler som gäller för planeringen, monteringen och driften av den totala anläggningen. Följ de gällande nationella installationsföreskrifterna rörande gasolanläggningar och EN 1949. Skrueanslutningar ⚠ VARNING Explosions-, brand- och kvävningsrisk vid otäta anslutningar! En vridning av produkten kan leda till gasutsläpp. → Vrid inte produkten mer efter monteringen eller när anslutningarna dras åt! → Dra åt anslutningarna endast i trycklöst tillstånd! ⚠ OBS Skaderisk p.g.a. utslungade metallspån! Metallspån kan skada dina ögon. Använd skyddsglasögon!	Ennen asennusta on tarkastettava, että laite on täydellinen eikä siinä ole kuljetusvaurioita. ASENNUS, KÄYTTÖÖNOTTO ja HUOLTO on annettava ammattilaisen tehtäväksi. Asennus on mahdollisuuksien mukaan tehtävä asianmukaisilla työkaluilla. Pidä ruuviliitoksessa kiinni aina vastaan liitäntäistukasta. Epäsopivien työkalujen, esimerkiksi pihlien käyttö on kiellettyä. Edellytyksenä laitteen moitteettomalle toiminnalle on asianmukainen asennus ja että suunnittelu, rakenne ja koko laitteiston käyttö on voimassaolevien teknisten määräysten mukaista. Kansallisia nestekaasulaitteiden asennusmääräyksiä on noudatettava EN 1949. Ruuviliitos ⚠ VAROITUS Liitännän löysyydestä aiheutuu räjähdys-, tulipalo- ja tukehtumisvaara! Kaasuvoutoja voi aiheutua laitetta väännettäessä. → Muttereiden kiristämisen jälkeen laitetta ei enää saa vääntää! → Liitosten jälkikiristäminen on sallittua vain täysin paineettomassa tilassa! ⚠ HUOMIO Irtoavien metallilastujen aiheuttama loukkaantumisvaara! Metallilastut voivat aiheuttaa silmävammoja. Käytettävä suojalaseja!	Przed przystąpieniem do montażu należy sprawdzić produkt pod kątem możliwych uszkodzeń transportowych i kompletności. MONTAŻ, URUCHAMIANIE i KONSERWACJE musi przeprowadzać wyspecjalizowana firma. Do montażu używać wyłącznie odpowiednich narzędzi. W przypadku połączeń śrubowych zawsze kontrolować na krótcu przyłączeniowym. Nie stosować nieodpowiednich narzędzi, np. szczypic. Warunkiem niezawodnego działania jest prawidłowa instalacja z zachowaniem obowiązujących zasad technicznych dotyczących planowania, budowy i eksploatacji całego urządzenia. Przestrzegając obowiązujących krajowych przepisów dotyczących instalacji urządzeń zasilanych gazem płynny i EN 1949. Połączenia śrubowe ⚠ OSTRZEŻENIE Niebezpieczeństwo wybuchu, pożaru i uduszenia z powodu nieszczelnych przyłączy! Obrócenie produktu może doprowadzić do wycieku gazu. → Nie obracać produktu po jego zamontowaniu i dokręceniu złączy! → Dokręcanie złączy jest dopuszczalne wyłącznie w stanie całkowicie becznieniowym! ⚠ PRZESTROGA Zagrożenie zranienia przez wydmuchane opiłki metalu! Opilki metalu mogą zranić państwa oczy. Proszę nosić okulary ochronne!	Pred montaža je treba proizvod preveriti glede morebitnih poškodb pri transportu in glede popolnosti. MONTAŽO, ZAGON in VZDRŽEVANJE mora opraviti specializirano podjetje. Montaže se po potrebi lotite z ustreznim orodjem. V primeru vijačnih povezav vedno pritiskajte na oporo priključka. Neprimerna orodja, kot so npr. klešče, ne smete uporabljati. Predpostavka za nemoteno delovanje naprave je strokovna namestitev z upoštevanjem tehničnih pravil, ki veljajo za načrtovanje, izgradnjo in delovanje celotne naprave. Prosim, upoštevajte veljavne državne instalacijske predpise za sisteme za utekočinjn naftni plin in EN 1949. Vijačne povezave ⚠ OPOZORILO Nevarnost eksplozije, požara in zadušitve zaradi netesnosti priključkov! Z obračanjem proizvoda lahko začne uhajati plin. → Proizvoda po montaži in privitju priključkov več ne obračajte! → Priključke privijte samo v popolnoma breztlaknem stanju! ⚠ POZOR Nevarnost poškodb zaradi izpihanega kovinskega ostružka! Kovinski ostružki lahko poškodujejo vaše oči. Nosite zaščitna očala!	

3	DA	NO	SV	FI	PL	SL
	<p>Før monteringen skal der foretages en visuel kontrol for eventuelle metalspæner og andre materialerester i tilslutningerne. Alle rester skal fjernes med blæseluft for at forhindre mulige funktionsfejl.</p> <p>BEMÆRK</p> <ul style="list-style-type: none"> Placér fordelerblokkens befæstelseskonsol på et egnet sted og monter den med egnede skruer (ikke del af leveringsomfanget). Montrér alle tilslutninger spændingsfrie, hold imod på huset med nøglebredde 17. Fordelerblokken skal være monteret sådan, at: <ul style="list-style-type: none"> vippearmene er let tilgængelige utilsigtet eller tilfældig aktivering af vippearmene undgås. <p>BEMÆRK</p> <p>Eventuelt frie tilslutninger af fordelerblokken (A), (B), (C) skal lukkes tæt med en dertil egnet lukning.</p>	<p>Før monteringen må en kontrollere at det ikke fins metallspån eller andre rester i tilkoblingene. Disse må fjernes ved hjelp av utblåsing for å forhindre mulige funksjonsfeil.</p> <p>MERK</p> <ul style="list-style-type: none"> Sett monteringsbraketten på fordelerblokken i en lett tilgjengelig posisjon, og fest med passende skruer (ikke medlevert). Alle tilkoblinger må utføres fritt for spenning når kassen skal kobles med SW17. Fordelerblokken må installeres slik at: <ul style="list-style-type: none"> løftearmen er lett tilgjengelig slik at utilsiktet eller tilfældig bruk av løftearmen unngås. <p>MERK</p> <p>Eventuelle frie tilkoblinger til fordelerblokken (A), (B), (C) gjøres med en egnet, tett lås.</p>	<p>Gör inför monteringen en visuell kontroll med avseende på eventuella metallspån eller andra rester vid anslutningarna. Avlägsna dem genom att blåsa ut dem för att utesluta eventuella funktionsstörningar.</p> <p>ANMÄRKNING</p> <ul style="list-style-type: none"> Fördelningsblockets fästkonsol ska placeras på ett lätt åtkomligt ställe och monteras med passande skruvar (ingår ej i leveransen). Montera alla anslutningar så att de inte är spända, håll därför emot på höljet med 17 mm nyckel. <p>Fördelningsblocket måste vara monterat så att:</p> <ul style="list-style-type: none"> vipparmarna kan nås lätt vipparmarna inte används oavsiktligt eller av en slump. <p>ANMÄRKNING</p> <p>Eventuellt lediga anslutningar på fördelningsblocket (A), (B), (C) ska förslutas tätt med en lämplig förslutning.</p>	<p>Ennen laitteen asennusta on suoritettava silmämääräinen tarkastus mahdollisten metallilastujen tai liitoksiin jääneiden muiden jäämien varalta. Ne on ehdottomasti poistettava puhaltamalla toimintahäiriöiden estämiseksi.</p> <p>HUOMAUTUS</p> <ul style="list-style-type: none"> Riviliittimen kiinnityskonsoli sijoitetaan helposti ulottuvilla olevaan paikkaan ja kiinnitetään sopivilla ruuveilla (eivät sisälly toimitukseen). Kaikki liitännät on kiinnitettävä jännitteettöminä; lisäksi koteloissa on käytettävä SW17-vastakappaleita. <p>Riviliitin on asennettava siten, että:</p> <ul style="list-style-type: none"> keinuvivut ovat helposti ulottuvilla keinuvipujen tahaton käyttö ei ole mahdollista. <p>HUOMAUTUS</p> <p>Kaikki riviliittimen mahdollisesti vapaat liitännät (A), (B), (C) on suljettava tiiviisti niille tarkoitettulla sululla.</p>	<p>Przed montażem przeprowadzić kontrolę wzrokową pod kątem ewentualnego występowania w złączach wiórków metalowych lub innych pozostałości! Aby wykluczyć nieprawidłowe funkcjonowanie, należy je koniecznie usunąć przez przemuchanie złączy.</p> <p>WSKAZÓWKA</p> <ul style="list-style-type: none"> Umieścić konsolę mocującą bloku rozdzielacza w miejscu łatwo dostępnym oraz zamontować odpowiednimi śrubami (poza zakresem dostawy). Wszystkie przyłącza należy wykonywać w stanie bez napięcia, w tym celu należy z drugiej strony obudowy podpierać SW17. <p>Blok rozdzielacza należy montować tak, aby:</p> <ul style="list-style-type: none"> dźwignie były łatwo dostępne niezależnie było niezamierzone lub przypadkowe uruchomienie dźwigni. <p>WSKAZÓWKA</p> <p>Niewykorzystane przyłącza bloku rozdzielacza (A), (B), (C) szczelnie zamknąć odpowiednią zaślepką.</p>	<p>Pred vgradnjo pregledite priključke glede morebitnih kovinskih odrezkov ali drugih ostankov. Te je treba zaradi preprečevanja morebitnih motenj delovanja obvezno odstraniti z izpihovanjem.</p> <p>OBVESTILO</p> <ul style="list-style-type: none"> Prirodilno konzolo razdelilnega bloka postavite na lahko dostopno mesto in pritrdite z ustreznimi vijaki (niso vključeni v obseg dobave). Vse priključke namestite brez napetosti, tako da ohišje držite s SW17. <p>Razdelilni blok mora biti vgrajen tako, da:</p> <ul style="list-style-type: none"> so prekucne ročice lahko dostopni, se prepreči nenamerno ali naključno delovanje prekucnih ročic. <p>OBVESTILO</p> <p>Morebitne proste priključke razdelilnega bloka (A), (B), (C) je treba tesno zapreti z ustreznim zapiralom.</p>

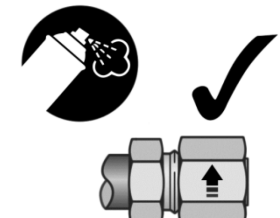
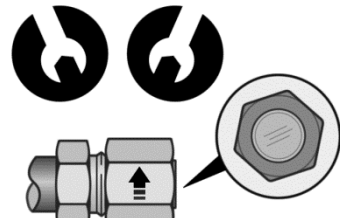
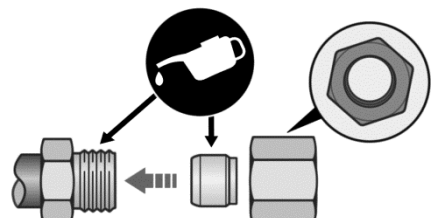

	Hvis blindproppen (J) fjernes, og rørløsløsningen forlænges, er der altid gennemløb i gasforsyningsledningen, uafhængigt af, i hvilken stilling vippearmene befinder sig!	Hvis blindpluggen (J) fjernes og rørløsløsningen forlænges, er det alltid kontinuitet i gasstilførselsledningen, uavhengig av posisjonen til løftearmen!	Om blindpluggen (J) tas bort og rørløsløsningen forlænges, råder alltid fri passage i gasförsörjningsledningen, oavsett i vilket läge vipparmen står!	Tarvittaessa lähtöön voidaan kytkeä jatkoliitäntä toiseen syöttöjohtoon. Irtota sokkotulppa (J) tästä varten. Riviliittimessä on aina läpimenoväylä, keinuvipujen asennosta riippumatta!	Jeśli zaślepka (J) zostanie usunięta i rurociąg zostanie przedłużony, to zawsze będzie istniała ciągłość w linii zasilania gazem, niezależnie od położenia uchwytów obrotowych!	Če odstranite slepi čep (J) in podaljšate cev, je cev za dovop plina vedno neprekinjena ne glede na položaj vrtljivih ročic
--	---	--	---	--	---	---

TÆTHEDSKONTROL	TETTHETSKONTROLL	TÄTHETSKONTROLL	TIIVIYSKOESTUS	KONTROLA SZCZELNOŚCI	KONTROLA TESNOSTI
----------------	------------------	-----------------	----------------	----------------------	-------------------

<p>Flaskegasanlægget skal inden første ibrugtagning, i forbindelse med overvågnings- og vedligeholdelsesarbejder, inden genibrugtagning, efter væsentlige ændringer samt efter reparationsarbejder kontrolleres for tæthed af en sagkyndig*. *En sagkyndig er en person, der pga. vedkommendes uddannelse, viden og erfaring fra praktisk arbejde kan garantere, og kontrollen gennemføres forskriftsmæssigt.</p> <p>Kontrollér før ibrugtagning, at produktets tilslutninger er tætte.</p> <ul style="list-style-type: none"> Alle tilslutninger skal sprøjtes med skumdannende midler iht. EN 14291 (f.eks. spray til lækagesøgning, bestillings-nr. 02 601 00). Kontrollér tætheden ved at holde øje med bobledannelse i det skumdannende middel. Hvis der dannes yderligere bobler, skal tilslutningerne efterspændes (se MONTERING). <p>⚠ FORSIGTIG</p> <p>Ammoniak, som er indeholdt i visse sæber og rengøringsmidler, angriber messingarmaturene. Messingarmaturer kan efter kontakt med ammoniak efter nogle måneder få revner og blive utætte.</p> <ul style="list-style-type: none"> Brug ikke ammoniakholdige rengøringsmidler til dette produkt! 	<p>Før idriftssetting, i løpet av overvåkings- og vedlikeholdsarbeid, før det tas i bruk igjen etter større modifikasjoner og reparasjonsarbeid må LPG-anlegget kontrolleres for tetthet av fagfolk*.</p> <p>* Fagfolk, er dem som er anerkjent, og som gjennom sin utdanning, kunnskap og praktiske erfaring kan garantere at de vil utføre testen riktig.</p> <p>Før idriftssetting må du kontrollere at produktets tilkoblinger er tette.</p> <ul style="list-style-type: none"> Alle tilkoblinger med skumdannende midler må sprayes iht. EN 14291 (f.eks. lekkasjesøkespray, best-nr. 02 601 00). Kontroller tettheten i det du ser om det dannes bobler i det skumdannende middelet. Dersom det dannes flere bobler, må tilkoblingene strammes (se MONTERING). <p>⚠ FORSIKTIG</p> <p>Ammoniakk, som noen såper og rengjøringsmidler inneholder, angriper messingarmatur. Messingarmaturer kan etter kontakt med ammoniakk etter noen måneder få sprekker og lekkasjer.</p> <ul style="list-style-type: none"> Ikke bruk ammoniakkholdige såper og rengjøringsmidler til dette produktet! 	<p>Gasolanläggningens tæthet måste kontrolleras av en expert* före det första idrifttagandet, i samband med övervaknings- och underhållsarbeten, före ett nytt idrifttagande eller efter väsentliga ändringar och reparationsarbeten. *Experter är sådana som till följd av sin utbildning, sina kunskaper och sina erfarenheter som erhållits genom praktisk verksamhet garanterat genomför kontrollen korrekt.</p> <p>Kontrollera tætheten på produktens anslutningar innan idrifttagandet.</p> <ul style="list-style-type: none"> Spraya in alla anslutningar med skumbildande medel enligt EN 14291 (exempelvis läckagesökingspray, beställningsnummer 02 601 00). Kontrollera tætheten genom att undersöka om det bildas bubblor i det skumbildande medlet. Om det bildas fler bubblor måste anslutningarna dras åt (se MONTERING). <p>⚠ OBS</p> <p>Ammoniak, som ingår i vissa tvålar och rengöringsmedel, angriper mässingsarmaturer. De kan få sprickor och bli otäta efter ett par månader, om de har varit i kontakt mit ammoniak.</p> <ul style="list-style-type: none"> Använd inte ammoniakhaltiga rengöringsmedel till den här produkten! 	<p>Asiantuntijan* on ennen nestekaasulaitteiston ensimmäistä käyttöönottoa, tarkastus- ja kunnossapitotöiden yhteydessä, ennen uudelleenkäyttöönottoa sekä merkittävien muutosten tai korjauksuuttojen jälkeen suoritettava järjestelmälle tiivistarkastus. *Hyväksymiä henkilöitä, joiden koulutus, osaaminen ja käytännön kokemus varmistavat tarkastuksen asianmukaisen suorituksen.</p> <p>Laitteen tiiviys on tarkastettava ennen käyttöönottoa.</p> <ul style="list-style-type: none"> Suihkuta kaikkiin liitoskohtiin standardin EN 14291 mukaista vaahtoa muodostavaa ainetta (esim. vuodonetsintäsuihke, tilausnumero 02 601 00). Tarkista tiiviys ja tarkkaile vaahtoa muodostavan aineen kuplien muodostusta. Jos kuplia muodostuu edelleen, kaikki liitospohdat on kiristettävä uudelleen (katso ASENNUS). <p>⚠ HUOMIO</p> <p>Joidenkin saippuoiden ja puhdistusaineiden sisältämä ammoniakki syövyttää messinkiliittimiä. Ammoniakin kanssa kosketuksiin joutuviin messinkiliittimiin voi joidenkin kuukausten kuluessa muodostua murtumia ja vuotoja.</p> <ul style="list-style-type: none"> Tämän tuotteen yhteydessä ei saa käyttää ammoniakia sisältäviä puhdistusaineita! 	<p>Szczelność instalacji na gaz płynny musi być skontrolowana przez osobę uprawnioną* przed pierwszym uruchomieniem, w toku prac kontrolnych i konserwacyjnych, po wykonaniu istotnych zmian oraz prac naprawczych. *Ekspert to w szczególności osoby, które na podstawie wykształcenia, wiedzy i doświadczenia z pracy praktycznej zapewniają właściwe przeprowadzenie kontroli.</p> <p>Przed uruchomieniem sprawdź przyłącza produktu pod kątem szczelności.</p> <ul style="list-style-type: none"> Spryskaj wszystkie złącza środkami pieniącym wg EN 14291 (np. sprayem do lokalizowania nieszczelności, nr katalogowy 02 601 00). Sprawdź szczelność, obserwując, czy nie tworzą się pęcherzyki środka pianiącego. Jeśli powstają kolejne pęcherzyki, należy dokręcić przyłącza (patrz MONTAŻ). <p>⚠ PRZESTROGA</p> <p>Amoniak, który jest zawarty w niektórych mydłach lub środkach czyszczących, uszkadza armaturę mosiężną. Armatura mosiężna może pękać i przeciekać po kilku miesiącach kontaktu z amoniakiem.</p> <ul style="list-style-type: none"> Nie stosować środków czyszczących zawierających amoniak do tego produktu! 	<p>Strokovnjak* mora sistem na utekočinjen naftni plin preveriti glede tesnosti pred prvim zagonom, med spremljanjem in vzdrževanjem, pred ponovnim zagonom, po večjih spremembah in vzdrževalnih delih. *Strokovnjaki so tiste osebe, ki na podlagi svoje izobrazbe, znanja in izkušenj iz praktičnega dela zagotavljajo, da bodo pregled opravile pravilno.</p> <p>Pred zagonom preverite, ali so priključki na proizvodu tesnjeni.</p> <ul style="list-style-type: none"> Vse priključke glede na EN 14291 poškrpite s penecičem se sredstvi (npr. razpršilo za iskanje lukenj, naroč. št. 02 601 00). Preverite tesnost tako, da ste pri penecičem se sredstvu pozorni na nastajanje mehurčkov. Če mehurčki še nastajajo, je treba zategniti priključke (glejte pod MONTAŽA). <p>⚠ POZOR</p> <p>Amoniak, ki ga vsebujejo nekatera mila in čistila, načinja medeninaste armature. Medeninaste armature lahko po nekaj mesecih stika z amoniakom razpokajo in puščajo.</p> <ul style="list-style-type: none"> Za ta izdelek ne uporabljajte čistil, ki vsebujejo amoniak!
---	--	---	---	---	---

IBRUGTAGNING	IDRIFTSETTING	IDRIFTTAGANDE	KÄYTTÖÖNOTTO	URUCHOMIENIE	ZAGON
---------------------	----------------------	----------------------	---------------------	---------------------	--------------

<p>Produktet er klar til brug, så snart det er monteret og har bestået TÆTHEDSKONTROLLEN.</p> <p>BEMÆRK</p> <p>Anlægget må først tages i brug, når alle tilslutninger er tilsluttet og der ikke længere findes utætheder. I fordelerblokken er der altid gennemløb (fra A til B), uafhængigt af, i hvilken stilling vippearmene befinder sig! Ibrugtagning ved at sætte vippearm(e) til „Åben-GRØN-I“-stilling.</p> <p>⚠ Tag helt fat om vippearmen med tommel- og pegefinger – brug de nedskendte håndtakene til dette – og før løftearmen på en kontrolleret måde.</p> <p>Følg montage- og brugsanvisningen for det tilkoblede forbrugerapparatet!</p>	<p>Produktet er umiddelbart klart til drift etter monteringen og vellykket TETTHETSKONTROLL.</p> <p>MERK</p> <p>Ikke start systemet før alle tilkoblinger er utført, og det ikke er noen utettheter. Det er alltid kontinuitet (fra A til B), i fordelerblokken, uavhengig av posisjonen til løftearmen!</p> <p>Idriftsettelse ved å flytte løftearm(e) til "åpen-GRØNN-I" stilling.</p> <p>⚠ Dekk hevearmen helt med tommel og pekefinger – bruk de nedskendte håndtakene til dette – og før løftearmen på en kontrollert måte.</p> <p>Følg montage- og brugsanvisningen for det tilkoblede forbrugerapparatet!</p>	<p>Efter monteringen og TÄTHETSKONTROLLEN är produkten klar att använda.</p> <p>ANMÄRKNING</p> <p>Ta inte anläggningen i drift förrän alla anslutningar är anslutna och det inte längre finns några otätheter. I fördelningsblocket råder alltid fri passage (från A till B), oavsett i vilket läge vipparmen står! Idrifttagande genom att vipparmen/vipparmarna ställs om till "Öppen-GRÖN-I"-läge.</p> <p>⚠ Ta tag i hela vipparmen med tummen och pekfinger - använd avsedda greppskålar - och ställ sedan om vipparmen kontrollerat.</p> <p>Följ monterings- och brugsanvisningen för de anslutna förbrukarna!</p>	<p>Laite on asennuksen ja suoritettun TIIVIYSKOESTUKSEN jälkeen käyttövalmis.</p> <p>HUOMAUTUS</p> <p>Laitteiston käyttöönotto on sallittu vasta, kun kaikki liitännät on kytketty ja niiden tiiviys on varmistettu. Riviliittimessä on aina läpimenoväylä (od A - B), keinuvipujen asennosta riippumatta! Käyttöönotto tapahtuu asettamalla keinuvipu (-vivut) "Auki-VIHREÄ-I"-asentoon.</p> <p>⚠ Tartu keinuvipuun tukevasti peukalolla ja etusormella – hyödynnä uppokahvoja – ja siirrä keinuvipu hallitusti haluttuun asentoon. Noudata kuluttajalaitteen asennus- ja käyttöohjeissa annettuja ohjeita!</p>	<p>Bezpośrednio po montażu i przeprowadzeniu KONTROLI SZCZELNOŚCI produkt jest gotowy do eksploatacji.</p> <p>WSKAZÓWKA</p> <p>Instalację uruchomić dopiero po podłączeniu wszystkich przyłączy i usunięciu wszystkich nieszczelności. Blok rozdzielczy zawsze pozostaje drożny (od A) w kierunku B), niezależnie od pozycji, w jakiej znajduje się dźwignia/e! Uruchamianie poprzez zmianę pozycji dźwigni na pozycję „Otwarty ZIELONY I”.</p> <p>⚠ Dźwignię objąć całkowicie kciukiem i palcem wskazującym, wykorzystując pochwyty, i później w sposób kontrolowany przesunąć ją. Przestrzegać instrukcji montażu i obsługi podłączonego urządzenia odbiorczego!</p>	<p>Proizvod je po opravljeni montaži in uspešni KONTROLI TESNOSTI takoj pripravljen na delovanje.</p> <p>OBVESTILO</p> <p>Naprava ne sme začeti delovati, dokler niso vsi priključki povezani in dokler ni več netesnosti. V razdelilnem bloku vedno obstaja kontinuiteta (od A do B), ne glede na prekucno(-ih) ročice(-ic)!</p> <p>Zagon izvedete tako, da prekucno(e) ročico(e) postavite v položaj »Odperto-ZELENO-I«.</p> <p>⚠ S palcem in kazalcem popolnoma zgrabite prekucno ročico – uporabite za to predvidena vdolbna držala – in prekucno ročico nadzorovano obrnite. Upošteвайте navodila za montažo in uporabo priključnega(ih) porabnika(ov)!</p>
---	---	--	---	---	---

BETJENING	BETJENING	ANVÄNDNING	KÄYTTÖ	OBSLUGA	UPORABA
------------------	------------------	-------------------	---------------	----------------	----------------

<ul style="list-style-type: none"> Sætte altid vippearmen 180° helt til stop. Vælg ikke en mellemstilling! 	<ul style="list-style-type: none"> Flytte alltid løftearmen 180° for å oppnå full stopp. Ikke velg noen mellomstilling! 	<ul style="list-style-type: none"> Ställ alltid om vipparmen 180° tills det tar stopp. Välj inte något mellanläge! 	<ul style="list-style-type: none"> Käännä keinuvipu aina 180° täysin vasteeseen. Älä valitse välisentoa! 	<ul style="list-style-type: none"> Przesuwać zawsze o 180° do całkowitego oporu. Nie zostawiać w pozycji pośredniej! 	<ul style="list-style-type: none"> Prekucno ročico vedno zavrtite za 180° do konca. Ne izberite vmesnega položaja!
--	---	--	--	--	--

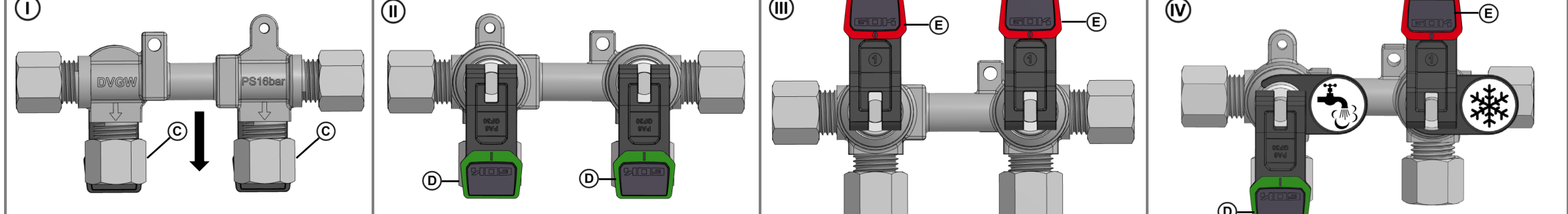

I	Gennemstrømningsretning → til forbrugsenhed(er) (C)	Strømningsretning → til forbrugsapparat(er) (C)	Flödesriktning → till förbrukare (C)	Virtaussuunta → kuluttajalaitteille (C)	Kierunek przepływu → do urządzenia odbiorczego (C)	Smer pretoka → do potrošniške(ih) naprav(e) (C)
II	Vippearm (D) i „Åben-GRØN-I“-stilling: Gennemstrømning til forbrugsenhed(er) fri.	Løftearmen (D) i "åpen-GRÖNN-I" stilling: Gjennomstrømning til forbrugsapparat(er) fri.	Vipparm (D) i "Öppen-GRÖN-I"-läge: Fritt flöde till förbrukare.	Keinuvipu (D) "Auki-VIHREÄ-I"-asennossa: Virtaus kuluttajalaitteille auki.	Dźwignia (D) w pozycji „Otwarty ZIELONY I”: Przepływ do urządzenia odbiorczego/urządzeń odbiorczych jest otwarty.	Prekucna ročica (D) v položaju »Odperto-ZELENA-I«: Pretok do potrošniških(e) naprav(e) je prost.
III	Vippearm (E) i „Lukket-RÖD-0“-stilling: • Ingen gennemstrømning til forbrugsenhed(er). • „Lukket-RÖD“-stilling: Tjener ikke til fuldstændig nedlukning af gasforsyningen.	Løftearmen (E) i "stengt-RÖD-0" stilling: • Ingen gjennomstrømning til forbrugsapparat(er). • "Lukket RÖD"-stilling: setter ikke gasstilførselen ut av drift.	Vipparm (E) i "Stängd-RÖD-0"-läge: • Inget flöde till förbrukare. • "Stängd-RÖD"-läge: syftar inte till fullständig urdrifttagning av gasförsörjningen.	Keinuvipu (E) "Suljettu-PUNAINEN-0"-asennossa: • Ei virtausta kuluttajalaitteille. • "Suljettu-PUNAINEN"-asento: ei kelpaa kaasusyötön käytöstä poistoon kokonaan.	Dźwignia (E) w „Zamknięty CZERWONY 0”: • Brak przepływu do urządzenia odbiorczego/urządzeń odbiorczych. • Pozycja „Zamknięty CZERWONY 0” nie jest przeznaczona do pełnego odłączenia zasilania gazowego.	Prekucna ročica (E) v položaju »Zaprtor-DECE-0«: • Ni pretoka do potrošniških(e) naprav(e). • Položaj »Zaprtor-DECE«: ni namenjen kompletni zaustavitvi oskrbe s plinom.
IV	Vippearm (D) i „Åben-GRØN-I“-stilling og vippearm (E) i „Lukket-RÖD-0“-stilling: → muligt efter eget valg	Løftearmen (D) i "åpen-GRÖNN-I" stilling og løftearmen (E) i "stengt-RÖD-0" stilling: → Eventuelt mulig	Vipparm (D) i "Öppen-GRÖN-I"-läge och vipparm (E) i "Stängd-RÖD-0"-läge: → valfritt möjligt	Keinuvipu (D) "Auki-VIHREÄ-I"-asennossa ja keinuvipu (E) "Suljettu-PUNAINEN-0"-asennossa: → mahdollinen valinnan mukaan	Dźwignia (D) w pozycji „Otwarty ZIELONY I” oraz dźwignia (E) w pozycji „Zamknięty CZERWONY 0”: → możliwości opcjonalne	Prekucna ročica (D) v položaju »Odperto-ZELENO-I« in prekucna ročica (E) v položaju »Zaprtor-DECE-0«: → po izbiri mogoče

4	DA	NO	SV	FI	PL	SL
	<ul style="list-style-type: none"> Brug først dette produkt, når du har læst monterings- og betjeningsvejledningen omhyggeligt. Overhold af hensyn til din egen sikkerhed alle sikkerhedsanvisninger i denne monterings- og betjeningsvejledning. Optræd ansvarsfuldt over for andre personer. 	<ul style="list-style-type: none"> Bruk dette produktet først når du har lest nøye gjennom monterings- og brukerveiledningen. For din egen sikkerhet må du følge alle sikkerheshenvisningene i denne monterings- og brukerveiledningen. Oppfør deg ansvarsfullt overfor andre personer. 	<ul style="list-style-type: none"> Använd den här produkten först när du har läst monterings- och bruksanvisningen noga. Beakta alla säkerhetsanvisningar i den här monterings- och bruksanvisningen för din egen säkerhet. Uppträd ansvarsfullt gentemot andra personer. 	<ul style="list-style-type: none"> Laitetta saa käyttää vasta kun asennus- ja käyttöohjeet on luettu huolellisesti. Noudattakaa oman turvallisuutenne vuoksi kaikkia tämän asennus- ja käyttöohjeen turvallisuusohjeita. Toimikaa vastuullisesti muiden henkilöiden suhteen. 	<ul style="list-style-type: none"> Produkt można zacząć użytkować dopiero po dokładnym przeczytaniu instrukcji montażu i obsługi. Dla własnego bezpieczeństwa należy przestrzegać wszystkich wskazówek bezpieczeństwa podanych w niniejszej instrukcji montażu i obsługi. Zachowywać się w sposób odpowiedzialny w stosunku do innych osób. 	<ul style="list-style-type: none"> Ta proizvod uporabljajte šele, ko podrobno preberete navodila za montažo in uporabo. Za vašo varnost upoštevajte vse varnostna obvestila v teh navodilih za montažo in uporabo. Do drugih oseb se obnašajte odgovorno.
	VEDLIGHOLDELSE	VEDLIKEHOLD	UNDERHÅLL	HUOLTO	KONSERWACJA	VZDRŽEVANJE
	Under forudsætning af korrekt MONTERING og BETJENING er produktet vedligeholdelsesfrit.	Produktet er vedlikeholdsfritt etter ordensmessig MONTERING og BETJENING.	Produkten är efter korrekt MONTERING och ANVÄNDNING underhållsfri.	Tuote on asianmukaisen ASENNUKSEN ja KÄYTTÖN aikana huoltovapaa.	Pravidłowo ZAMONTOWANY i OBSŁUGIWANY produkt nie wymaga konserwacji.	Proizvoda v primeru pravilne MONTAŽE in UPORABE ni treba vzdrževati.
	REPARATION	ISTANDSETTING	SERVICE	KORJAUSHUOLTO	NAPRAWA	POPRAVILO
	Hvis tiltagene, der er anført under IBRUGTAGNING, ikke medfører en korrekt fornyet ibrugtagning, og der ikke er tale om en dimensioneringsfejl, skal produktet sendes til kontrol hos producenten. Uautoriserede indgreb medfører, at garantien bortfalder.	Hvis tiltakene under IDRIFTSETTING ikke fører til at en kan sette apparatet i drift igjen og det ikke foreligger noen konstruksjonsfeil, må produktet sendes til produsenten for kontroll. Ved uberettigede inngrep frafaller garantien.	Om de åtgärder som nämns under IDRIFTTAGANDE inte leder till ett korrekt återidrifttagande och det inte föreligger något konstruktionsfel måste produkten skickas in till tillverkaren för kontroll. Vid obehöriga ingrepp upphör garantin att gälla.	Ellei uudelleenkäyttöönnotto onnistu kohdassa KÄYTTÖÖNOTTO mainittujen toimenpiteiden avulla, eikä asennusvirheittä ole, laite pitää lähettää valmistajalle tarkastettavaksi. Jos laitetta korjataan itse luovuttomasti, takuu raukeaa.	Jeśli działania wymienione w punkcie URUCHOMIENIE nie prowadzą do prawidłowego ponownego uruchomienia, a błąd nie dotyczy ustawień, należy wysłać produkt do producenta w celu przeprowadzenia kontroli. Ingerencje osób nieuprawnionych prowadzą do wygaśnięcia roszczeń wynikających z rękojmi.	Če ukrepi, ki so navedeni v točki ZAGON, ne privedejo do pravilnega ponovnega zagona in ne obstaja konstrukcijska napaka, je treba proizvod poslati na pregled k proizvajalcu. V primeru nepooblaščenih posegov garancija preneha veljati.
	FEJLFAHJÆLPNING	OPPRETTING AV FEIL	ÅTGÄRDANDE AV FEL	VIKOJEN KORJAUS	ROZWIĄZYWANIE PROBLEMÓW	ODPRAWLJANJE NAPAK
	Fejlårsag → afhjælpning	Feilårsak → Tiltak	Felorsak → Åtgärd	Vian syy → Toimenpide	Przyczyna błędu → Rozwiązanie	Vzrok napake → Ukrep
	Gaslugt Udsivende flaskegas er ekstremt brandfarlig! Kan medføre eksplosion. → Luk for gastilførslen! → Aktivér ikke de elektriske kontakter! → Anvend ikke telefon indendørs ①, ② eller ③! → Sørg for at udlufte rummene godt! → Tag flaskegasanlægget ud af drift! → Kontakt en specialiseret virksomhed med henblik på udbedring! Ingen gasgennemstrømning: → Åbn flaskeventil eller spærrearmaturer. → Sætte vippearmen(e) til „Åben-GRØN-1“-stilling. Stadig ingen gasgennemstrømning: → Send produktet til kontrol hos producenten.	 Gasslukt Flytende gass som strømmer ut er høye eksplosiv! Kan medføre eksplosjon. → Lukk gastilførselen! → Ikke betjen elektriske brytere! → Ikke bruk telefon innendørs fra ①, ② eller ③! → Luft rommet godt! → Sett det flytende gassanlegget ut av drift! → Dette skal gjøres av faglært personale! Ingen gassgjennomstrømning: → Åpne gassflaskeventilen eller stengearmaturene. → Flytte løftearmen(e) til "Åpen-GRØNN-1" stilling. Fortsatt ingen gassgjennomstrømning: → Send produktet til produsenten for kontroll.	 Gaslukt Gasolen som strömmar ut är extremt lättändlig! Kan leda till explosioner. → Stäng Gastillförseln! → Använd inga elektriska brytare! → Använd ingen telefon inomhus i ①, ② eller ③! → Se till att rummen ventileras väl! → Ta gasolanläggningen ur drift! → Kontakta ett specialistföretag! Inget gasflöde: → Öppna ventilen på gasflaskan eller avstängningsarmaturen. → Vipparmen ställs om till "Öppen-GRÖN-1"-läge. Fortsfarande inget gasflöde: → Skicka tillbaka produkten till tillverkaren för inspektion.	 Kaasunhaju Ulosvirtaava nestekaasu on erittäin syttyvä! Saattaa johtaa räjähdyksen. → Sulje kaasun syöttö! → Sähkölaitteita ei saa käyttää! → Sisätilassa ①, ② tai ③ ei saa käyttää puhelinta! → Tilaa on tuuletettava hyvin! → Nestekaasulaitteita on poistettava käytöstä! → Annettava ammattilaisen tehtäväksi! Ei kaasun virtausta: → Avaa kaasupullon venttiili tai sulkuventtiili. → Käyttöönnotto tapahtuu asettamalla keinuvipu "Auki-VIHREÄ-1"-asentoon. Ei vieläkään kaasun virtausta: → Lähetä tuote valmistajalle tarkastettavaksi.	 Zapach gazu Wypływający gaz płynny jest skrajnie szkodliwy! Może prowadzić do wybuchu. → Zamknąć dopływ gazu! → Nie naciskać wyłączników elektrycznych! → Nie wykonywać połączeń telefonicznych we wnętrzu od ①, ② lub ③! → Zapewnić dobrą wentylację pomieszczenia! → Wyłączyć instalację gazu płynnego! → Skontaktować się z wyspecjalizowaną firmą! Brak przepływu: → Otworzyć zawór butli lub armaturę odcinającą → Pozytywnie odznaczyć → „Otwarty ZIELONY 1”. W dalszym ciągu brak przepływu gazu: → Produkt przesać do producenta w celu sprawdzenia.	 Vonj plina Uhajajoč utekočinjen plin je izjemno vnetljiv! Lahko povzroči eksplozije. → Zaprite dovod plina! → Ne uporabite električnih stikal! → Ne telefonirajte v prostoru za plinsko jeklenko ①, ② ali ③! → Dobro prezračite prostore! → Izklopite napravo z utekočinjenim plinom! → Pokličite strokovno službo! Ni plinskega pretoka: → Odprite ventil jeklenke ali zaporni ventil. → Postavite prekuenco(e) ročico(e) v položaj »Odprto-ZELENO-1«. Še vedno ni plinskega pretoka: → Pošljite izdelek proizvajalcu, da ga preveri.
	UDSKIFTNING	SKIFTING	BYTE	VAIHTO	WYMIANA	ZAMENJAVA
	Ved tegn på enhver form for slid og ødelæggelse af produktet eller en del af produktet skal produktet udskiftes. Når produktet er skiftet ud, skal trinnene MONTERING, TÆTHEDSKONTROL og IBRUGTAGNING overholdes! For at sikre installationens fejlfri funktion under normale driftsbetingelser anbefales det at udskifte anlægsdele, der er udsat for slidage eller ældning som f.eks. trykregulatorer, slanger og spærreanordninger: • efter 10 år ved privat brug • efter 10 år ved erhvervmæssig brug • efter 6 år ved privat brug • efter 9 år ved erhvervmæssig brug	Hvis man oppdager slitasje eller feil på produktene eller deler av produktene, skal disse skiftes. Etter skifting av produktet, følg trinnene MONTERING, TETTHETSKONTROLL og IDRIFTSETTING! For å kunne garantere feilfri funksjon ved normale driftsbetingelser anbefaler vi at anleggsdeler som er utsatt for slitasje eller aldring, som f.eks trykregulatorer, slanger, stengeinnretninger hvis nødvendig blir byttet ut: • etter 10 år i privat bruk, • etter 10 år i forretningsdrift • etter 6 år i privat bruk • etter 9 år i forretningsdrift	Vid tecken på slitage eller skador på produkten eller en del av produkten måste produkten bytas ut. Efter byte av produkten ska stegen MONTERING, TÄTHETSKONTROLL och IDRIFTTAGANDE följas! För att kunna garantera att installationen fungerar felritt under normala driftförhållanden rekommenderar vi att anläggningsdelar som utsätts för slitage eller åldrande, t.ex. tryckregulator, slangar, avstängningsanordningar eventuellt byts ut: • 10 år vid privat användning, vid • professionell användning efter 10 år • 6 år vid privat användning • vid professionell användning efter 9 år	Jos ilmenee mitään kulumaa tai mitään häiriötä tuotessa tai tuotteen osissa, nämä pitää vaihtaa. Noudata vaiheita AENNUS, TIIVYSKOESTUS ja KÄYTTÖÖNOTTO tuotteen vaihdon jälkeen! Normaaleissa käyttöolosuhteissa on suositeltavaa vaihtaa tarvittaessa laitteiston oikean toiminnan varmistamiseksi laitteiden osat, jotka altistuvat kulumiselle tai vanhentumiselle, kuten esim. paineensäätimet, letkut, sulkuventtiilit: • 10 vuoden jälkeen yksityisessä käytössä, • kaupallisessa käytössä 10 vuoden jälkeen • 6 vuoden jälkeen yksityisessä käytössä • kaupallisessa käytössä 9 vuoden jälke	W przypadku oznak zużycia, zniszczenia produktu lub jego części produkt należy wymienić. Po wymianie produktu postępować zgodnie z krokami MONTAŻ, KONTROLA SZCZELNOŚCI i URUCHAMIANIE! Aby zapewnić prawidłowe działanie instalacji w normalnych warunkach eksploatacji, zaleca się w razie potrzeby wymianę części urządzenia ulegających zużyciu lub starzeniu, takich jak regulatory ciśnienia, węże, zawory odcinające: • 10 lat przy korzystaniu w celach prywatnych • przy korzystaniu w celach służbowych 10 lat • 6 lat przy korzystaniu w celach prywatnych • przy korzystaniu w celach służbowych 9 lat	V primeru kakršne koli obrabe in uničenja izdelka ali dela izdelka je le-te treba zamenjati. Po zamenjavi izdelka bodite pozorni na MONTAŽO, KONTROLO TESNOSTI in SPUŠČANJE V POGON! Če želite pod normalnimi pogoji delovanja zagotoviti brezhibno delovanje instalacije, po potrebi zamenjajte sestavne dele naprave, ki so se obrabili ali so zastareli, kot so npr. regulatorji tlaka, cevni vodi, zaporne naprave. • 10 let ob zasebni uporabi, • 10 let ob obrtni uporabi • 6 let ob zasebni uporabi, • 9 let ob obrtni uporabi
	NEDLUKNING	DRIFTSNEDLEGGELSE	URDRIFTTAGANDE	KÄYTTÖTÄPOISTO	PRZERWANIE EKSPLOATACJI	ZAUSTAVITEV
	Luk flaskeventilen og derefter spærrearmaturerne på de tilsluttede forbrugere. Alle ventiler skal holdes lukket, når flaskegasanlægget ikke er i brug.	Steng gasflaskeventilen og derefter spærrearmaturene på de tilkoblede forbrukerne. Når det flytende gassanlegget ikke er i drift, må alle ventiler holdes stengt.	Stäng gasflaskventilen och derefter de anslutna förbrukarna avstängningsarmaturer. Håll alla ventiler stängda när gasolanläggningen inte används.	Sulje kaasupullon venttiili ja sen jälkeen käyttölaitteen sulkuventtiili. Pidä kaikki venttiilit suljettuina, kun nestekaasulaitte ei ole käytössä.	Zamknąć zawór butli z gazem, a następnie armaturę odcinającą podłączonych odbiorników. W przypadku nieużywania urządzenia zasilanego gazem ciepłym wszystkie zawory powinny być zamknięte.	Zaprite ventil plinske jeklenke, nato pa še zaporne ventile priključenih porabnikov. Če sistema na utekočinjen naftni plin ne uporabljate, naj bodo vsi ventili zaprti.
	BEMÆRK Alle frie tilslutninger i flaskegasanlæggets forsyningsledninger skal lukkes tæt med en dertil egnet lukning.	MERK Alle frie tilkoblinger i tilførselsledningene til LPG-anlegget skal lukkes tett med en egnet lukking.	ANMÄRKNING Alla lediga anslutningar i gasolanläggningens matningsledningar ska förslutas tätt med en lämplig plugg.	HUOMAUTUS Kaikki nestekaasulaitteen vapaat liitännät on suljettu tiiviisti niille tarkoitettulla sululla.	WSKAZÓWKA Aby uniknąć wycieku gazu, wszystkie wolne przyłącza doprowadzające gaz w instalacji należy szczelnie zamknąć przy użyciu odpowiedniego zamknięcia.	OBVESTILO Vse proste priključke v dovodnih cevi sistemov na utekočinjen naftni plin je treba tesno zapreti z ustreznim tesnilom.
	BORTSKAFFELSE	DEPONERING	AVFALLSHANtering	JÄTEHUOLTO	UTYLIZACJA	ODSTRANJEVANJE
	Af hensyn til miljøet må vores produkter ikke bortskaffes som almindeligt affald. Produktet skal bortskaffes via lokale indsamlings- eller genbrugscentre.	Av miljømessige hensyn, må en ikke kaste våre produkter i husholdningsavfallet. Produktet skal kastes på offentlige avfallstasjoner eller problemstoffsamlinger.	För att skydda miljön får våra produkter inte kastas bland hushållsoporna. Materialsortera istället produkten på en lokal sorteringsanläggning.	Laitteitamme ei saa hävittää kotitalousjätteen mukana ympäristösuojelullisista syistä. Laitte on toimitettava ongelmajätteiden keräilypisteeseen.	W celu ochrony środowiska naturalnego nie utylizować naszych produktów razem z odpadami komunalnymi. Produkt należy oddać do miejscowego punktu zbiórki lub odzysku surowców wtórnych.	Zaradi zaščite okolja naših proizvodov ni dovoljeno odstranjevati s hišnimi odpadki. Proizvod je treba odstraniti prek krajevnih zbirališč ali deponij za reciklirane surovine.
	GARANTI	GARANTI	GARANTI	TAKUU	RĘKOJMIA	GARANCJA
	Vi garanterer produktets forskriftsmæssige funktion og tæthed i det lovbefalede tidsrum. Omfanget af vores garanti fremgår af § 8 i vores leverings- og betalingsbetingelser.	Vi garanterer for produktet og ordensmessig funksjon og tetthet innen det juridisk foreskrevne tidsrommet. Omfanget av garantien vår retter seg etter § 8 i våre leveranse og betalingsbetingelser.	Vi lämnar garanti för att produkten ska fungera korrekt och vara tät inom den lagstadgade tiden. Omfattningen i vår garanti rättar sig efter § 8 i våra leverans- och betalingsvillkor.	Annamme takuun laitteen käyttötarkoituksen mukaisen toiminnan ja tiiviyden osalta lain edellyttämäksi ajaksi. Takuumme laajuus määräytyy toimitus- ja maksuehtojemme § 8:n mukaan.	Zapewniamy prawidłowe działanie i szczelność produktu w okresie wymaganym ustawą. Zakres rękojmi jest zgodny z § 8 naszych Warunków dostaw i płatności.	Jamčimo, da bo proizvod v zakonsko predpisanim obdobju deloval in tesnil, kot je treba. Obseg naše garancije se ravna po 8. členu naših pogojev za dostavo in plačilo.
	TEKNISKE DATA	TEKNISKE DATA	TEKNISKA DATA	TEKNISET TIEDOT	DANE TECHNICZNE	TEHNIČNI PODATKI
	Lang version L maks. B maks. H maks. mm mm mm	Lang variant L maks. B maks. H maks. mm mm mm	Lång variant L max. B max. H max. mm mm mm	Pitkä versio P maks. L maks. K maks. mm mm mm	Wersja długa D. maks. S.maks. W. maks. mm mm mm	Dolga različica D maks. Š maks. V maks. mm mm mm
	KSV-AB2 80 72 91	KSV-AB2 80 72 91	KSV-AB2 80 72 91	KSV-AB2 80 72 91	KSV-AB2 80 72 91	KSV-AB2 80 72 91
	KSV-AB3 128 72 91	KSV-AB3 128 72 91	KSV-AB3 128 72 91	KSV-AB3 128 72 91	KSV-AB3 128 72 91	KSV-AB3 128 72 91
	KSV-AB4 176 72 91	KSV-AB4 176 72 91	KSV-AB4 176 72 91	KSV-AB4 176 72 91	KSV-AB4 176 72 91	KSV-AB4 176 72 91
	Kort version L maks. B maks. H maks. mm mm mm	Kort variant L maks. B maks. H maks. mm mm mm	Kort variant L max. B max. H max. mm mm mm	Lyhyt versio P maks. L maks. K maks. mm mm mm	Wersja krótka D. maks. S.maks. W. maks. mm mm mm	kratka različica D maks. Š maks. V maks. mm mm mm
	KSV-AB2 70 72 91	KSV-AB2 70 72 91	KSV-AB2 70 72 91	KSV-AB2 70 72 91	KSV-AB2 70 72 91	KSV-AB2 70 72 91
	KSV-AB3 99 72 91	KSV-AB3 99 72 91	KSV-AB3 99 72 91	KSV-AB3 99 72 91	KSV-AB3 99 72 91	KSV-AB3 99 72 91
	KSV-AB4 130 72 91	KSV-AB4 130 72 91	KSV-AB4 130 72 91	KSV-AB4 130 72 91	KSV-AB4 130 72 91	KSV-AB4 130 72 91
	Maks. tilladt tryk: PS 16 bar	Maks. tillatt trykk: PS 16 bar	Max. tillåtet tryck: PS 16 bar	Sallittu maksimipaine : PS 16 bar	Maks. dopuszczalne ciśnienie: PS 16 bar	Največji dovoljeni tlak: PS 16 barov
	Materiale hus: CW617N-MS (messing)	Materiale hus: CW617N-MS (Messing)	Material hölje: CW617N-MS (mässing)	Kotelon materiaali: CW617N-MS (messinki)	Materiał obudowy: CW617N-MS (mosiądz)	Materiale obhiša: CW617N-MS (Medenina)
	Omgivelsestemperaturområde: -20 °C til +60 °C	Omgivelsestemperatur: -20 °C til +60 °C	Omgivningstemperaturområde: -20 °C till +60 °C	Ympäristön lämpötila: -20 °C till +60 °C	Zakres temperatur otoczenia: -20 °C do +60 °C	Temperatura okolice: -20 °C do +60 °C
	TEKNISKE ÆNDRINGER	TEKNISKE ENDRINGER	TEKNISKA ÄNDRINGAR	TEKNISET MUUTOKSET	ZMIANY TECHNICZNE	TEHNIČNE SPREMEMBE
	Alle oplysninger i denne monterings- og betjeningsvejledning er baseret på produktets og afspejler den aktuelle viden og lovgivning samt de relevante standarder på udgivelsesdatoen. Der tages forbehold for ændringer i de tekniske data samt for tryk- og andre fejl. Alt billedmateriale er illustrerende og kan afvige fra den faktiske udførelse.	Alle opplysninger i denne monterings- og brukerveiledningen er resultat av produktkontroll og i samsvar med nåværende kunnskapsnivå, samt lovgivning og gjeldende normer på utgivelsesdatoen. Endringer av tekniske data, trykkfeil og feil forbeholdes. Alle bilder er til illustrativt formål og kan avvike fra faktisk utførelse.	Alla uppgifter i den här monterings- och bruksanvisningen är resultat av produktkontroller, och de motsvarar dagens kunskapsnivå, den nuvarande lagstiftningen och de tillämpliga normerna vid utgivningsdatumet. Vi reserverar oss för ändringar i tekniska data, eventuella tryckfel och misstag. Alla bilder är avsedda för illustrativa ändamål och de kan avvika från det faktiska utförandet.	Kaikki tässä asennus- ja käyttöohjeessa annetut tiedot ovat tuotetestauksen tulosta ja vastaavat sen hetkistä tietotasa sekä julkaisupäivämäärän sovellettavana lainsäädäntöä ja voimassa olleita standardeja. Oikeudet teknisten tietojen muuttamista, painovirheitä ja virheitä koskevat oikeudet. Kaikki kuvat ovat tarkoitettu selkeyttämään ohjeita ja ne voivat poiketa todellisesta toimituskokoonpanosta.	Wszystkie informacje zawarte w niniejszej instrukcji montażu i obsługi przygotowano na podstawie wyników kontroli produktu. Są one zgodne z obecnym stanem wiedzy oraz stanem prawnym i właściwymi normami obowiązującymi w momencie wydania. Zmiany parametrów technicznych, błędy drukarskie i omyłki zastrzeżone. Wszelkie ilustracje służą celom wizualizacyjnym i mogą odbiegać od wersji rzeczywistej.	Vsi podatki v teh navodilih za montažo in uporabo so rezultati preverjanja proizvoda in odgojajo tako takratnemu znanju kot tudi stanju zakonodaje in zadevnih norm ob datumu izdaje. Pridržujemo si pravico do spremembe tehničnih podatkov, tiskarskih napak in napak. Vse slike imajo ilustrativni namen in se lahko razlikujejo od dejanske izvedbe.